

Montageanleitung Haspo-Spielerkabine „Exklusiv“

Art.-Nr.: 1903 (3,00m)

Art.-Nr.: 1904 (4,00m)

Art.-Nr.: 1905 (5,00m)



Abbildung zeigt Ausführung der Spielerkabine Art.-Nr: 1904 (Breite 4m)

Vielen Dank, dass Sie sich für ein **Haspo** - Produkt entschieden haben. Damit Sie viel Freude an diesem Produkt haben, erhalten Sie im Folgenden wichtige Hinweise für die Sicherheit sowie den Gebrauch und die Wartung des Gerätes. Lesen Sie bitte diese Anleitung vollständig durch, bevor Sie mit der Montage bzw. Nutzung beginnen.

1. Lieferumfang:

Bitte prüfen Sie den nachfolgend angegebenen Inhalt auf Vollständigkeit, bevor Sie mit dem Aufbau beginnen.

Die nachfolgenden Abbildungen zeigen das Zubehör am Beispiel der Spielerkabine 1903 (3,00m). Die Zubehörteile unterscheiden sich bei den Spielerkabinen 1904 (4,00m) und 1905 (5,00m) lediglich durch die Anzahl und Maße der zur Verwendung kommenden Einzelteile.

1 Rückwand-Oberteil + 2 Rückwand-Unterteil
1903 = Länge 2920mm, 2 x Mittelunterstützung
1904 = Länge 3920mm, 3 x Mittelunterstützung
1905 = Länge 4920mm, 4 x Mittelunterstützung



3 Seitenteil
(1 x rechts/1 x links)



4 Dachmittelunterstützung
1903 = 2 x
1904 = 3 x
1905 = 4 x



5 Dach-Verbindungsprofil mit 2 Laschen, je 1 x
1903 = Länge 2920mm
1904 = Länge 3920mm
1905 = Länge 4920mm



6 Sitzbankunterstützung
1903 = 2 x
1904 = 3 x
1905 = 4 x

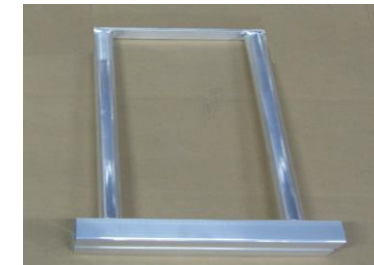

7 Winkel - Dach hinten,
40 x 30 x 4mm, je 1x
1903 = Länge 3015mm
1904 = Länge 4015mm
1905 = Länge 5015mm



8 Winkel - Dach vorne,
60 x 40 x 2mm, je 1x
1903 = Länge 3020mm
1904 = Länge 4020mm
1905 = Länge 5020mm



9 Flachblech Dach
Länge 1115mm
1903 = 2 x
1904 = 3 x
1905 = 4 x



10 Flachblech Rückwand
1903 = 3 x Länge 2920mm
1904 = 6 x Länge 1960mm
1905 = 6 x Länge 2460mm



11 Flachblech Rückwand
1903 = 2 x Länge 565mm
1904 = 3 x Länge 565mm
1905 = 4 x Länge 565mm



12 Flachblech Rückwand
1903 = 2 x Länge 888mm
1904 = 3 x Länge 888mm
1905 = 4 x Länge 888mm



13 Rückwandplatte
Maße: 990 x 1620mm
1903 = 3 x
1904 = 4 x
1905 = 5 x

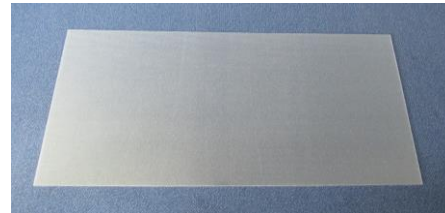

14 Dachplatte
Maße: 990 x 1130mm
1903 = 3 x
1904 = 4 x
1905 = 5 x

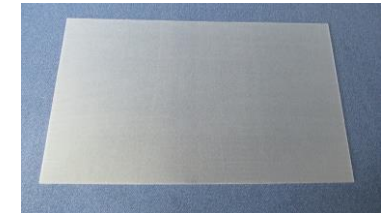

15 Sitzbankbrett,
je 2 x
1903 = Länge 2990mm
1904 = Länge 3990mm
1905 = Länge 4990mm



Inhalt Zubehörbeutel:



Foto zeigt das Zubehör von Spielerkabine 1903

Inhalt gesamt:

Lfd.-Nr.:	Beschreibung	Art.-Nr.: 1903 Stück	Art.-Nr.: 1904 Stück	Art.-Nr.: 1905 Stück
1	Rückwand Oberteil	1	1	1
2	Rückwand Unterteil	1	1	1
3	Seitenteil (1xrechts/ 1xlinks)	2	2	2
4	Dachmittelunterstützung, gebogen	2	3	4
5	Dachverbindungsprofil mit 2 Laschen (Rechteck-Profil)	1 2920mm	1 3920mm	1 4920mm
6	Sitzbankunterstützung	2	3	4
7	Winkel-Dach hinten 40 x 30 x 4mm	1 3015mm	1 4015mm	1 5015mm
8	Winkel-Dach vorn 60 x 40 x 2mm	1 3020mm	1 4020mm	1 5020mm
9	Flachblech Dach 50 x 1115mm	2	3	4
10	Flachblech Rückwand 50mm	3 2920mm	6 1960mm	6 2460mm
11	Flachblech Rückwand 50 x 565mm	2	3	4
12	Flachblech Rückwand 50 x 888mm	2	3	4
13	Dachplatte 990 x 1130mm	3	4	5
14	Rückwandplatte 990 x 1620mm	3	4	5
15	Sitzbankbrett	2 2990mm	2 3990mm	2 4990mm
	Zubehörbeutel	1	1	1

Beschreibung	Art.-Nr.: 1903 Stück	Art.-Nr.: 1904 Stück	Art.-Nr.: 1905 Stück
Schraube, DIN 7981, 6,3 x 38mm	38	56	68
Unterlegscheibe, DIN 9021, Ø 7,4mm	38	56	68
Linsenschraube mit Innensechskant, DIN 7380, M8 x 16mm	16	21	26
Linsenschraube mit Innensechskant, DIN 7380, M8 x 20mm	4	5	6
Unterlegscheibe, DIN 9021, Ø 8,4mm (außen Ø 24mm)	20	26	32
Linsensenkschraube, DIN 964, M6 x 35mm	12	14	16
Einsteckmutter M6	4	6	8
Verschlusskappe 80 x 40mm	4	6	8
Sechskant-Winkelschraubendreher SW 5	1	1	1
Vorstecher	1	1	1
Kartusche Dichtmittel	1	1	1
Montageanleitung	1	1	1

Übersichtszeichnung:

Die Abbildungen zeigen Komponenten der Spielerkabine 1903

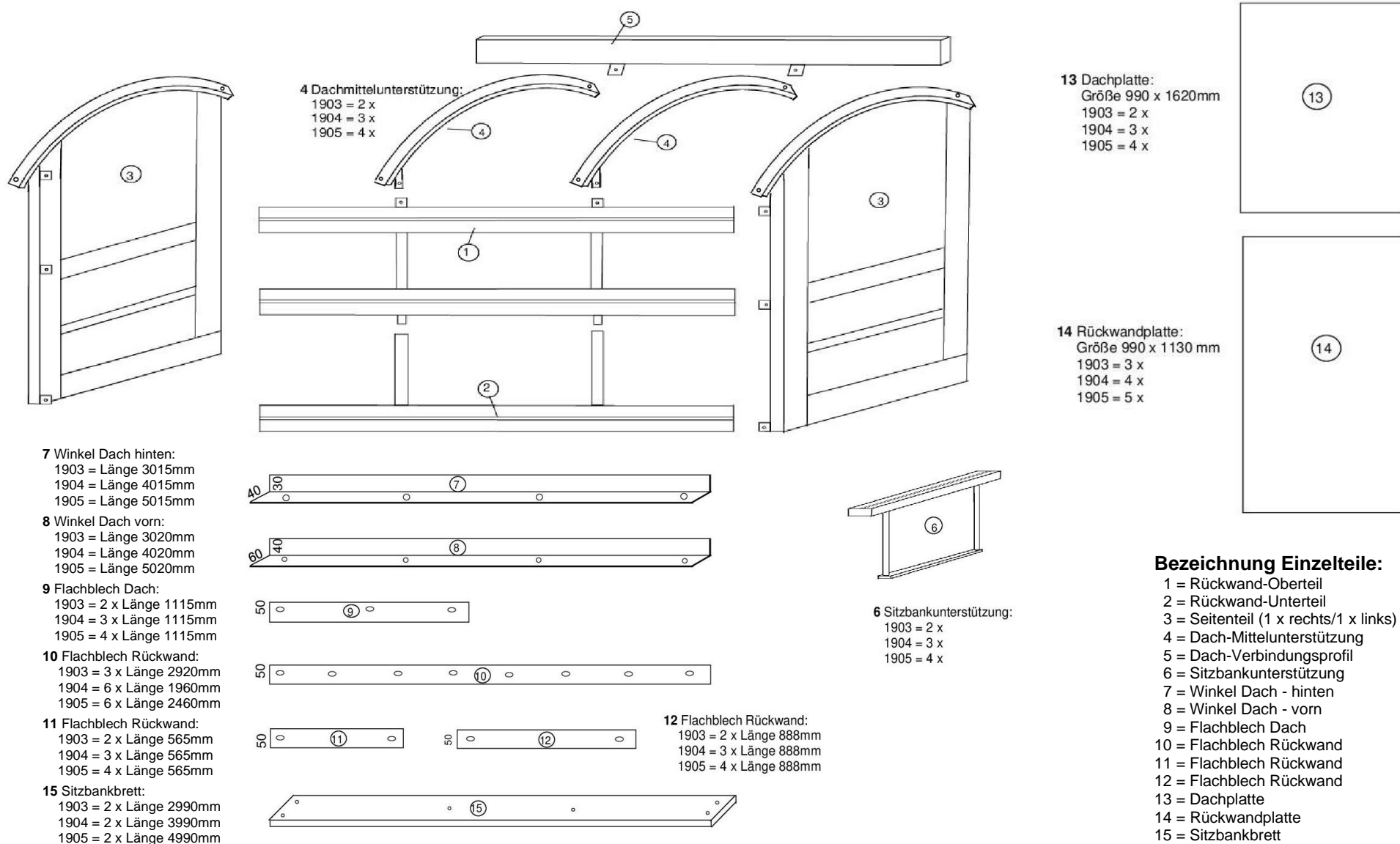

4 Dachmittelunterstützung:
 1903 = 2 x
 1904 = 3 x
 1905 = 4 x

13 Dachplatte:
 Größe 990 x 1620mm
 1903 = 2 x
 1904 = 3 x
 1905 = 4 x

14 Rückwandplatte:
 Größe 990 x 1130 mm
 1903 = 3 x
 1904 = 4 x
 1905 = 5 x

- 7 Winkel Dach hinten:
 1903 = Länge 3015mm
 1904 = Länge 4015mm
 1905 = Länge 5015mm
- 8 Winkel Dach vorn:
 1903 = Länge 3020mm
 1904 = Länge 4020mm
 1905 = Länge 5020mm
- 9 Flachblech Dach:
 1903 = 2 x Länge 1115mm
 1904 = 3 x Länge 1115mm
 1905 = 4 x Länge 1115mm
- 10 Flachblech Rückwand:
 1903 = 3 x Länge 2920mm
 1904 = 6 x Länge 1960mm
 1905 = 6 x Länge 2460mm
- 11 Flachblech Rückwand:
 1903 = 2 x Länge 565mm
 1904 = 3 x Länge 565mm
 1905 = 4 x Länge 565mm
- 15 Sitzbankbrett:
 1903 = 2 x Länge 2990mm
 1904 = 2 x Länge 3990mm
 1905 = 2 x Länge 4990mm

12 Flachblech Rückwand:
 1903 = 2 x Länge 888mm
 1904 = 3 x Länge 888mm
 1905 = 4 x Länge 888mm

6 Sitzbankunterstützung:
 1903 = 2 x
 1904 = 3 x
 1905 = 4 x

- Bezeichnung Einzelteile:**
- 1 = Rückwand-Oberteil
 - 2 = Rückwand-Unterteil
 - 3 = Seitenteil (1 x rechts/1 x links)
 - 4 = Dach-Mittelunterstützung
 - 5 = Dach-Verbindungsprofil
 - 6 = Sitzbankunterstützung
 - 7 = Winkel Dach - hinten
 - 8 = Winkel Dach - vorn
 - 9 = Flachblech Dach
 - 10 = Flachblech Rückwand
 - 11 = Flachblech Rückwand
 - 12 = Flachblech Rückwand
 - 13 = Dachplatte
 - 14 = Rückwandplatte
 - 15 = Sitzbankbrett

2. Montage:

Die nachstehenden Erläuterungen erklären die notwendigen Montageschritte am Beispiel der Spielerkabine 1903 (3,00m). Diese sind bei den Spielerkabinen 1904 (4,00m) und 1905 (5,00m) identisch und unterscheiden sich lediglich durch die Anzahl und Maße der zur Verwendung kommenden Einzelteile.

Wir empfehlen die Montage auf einer geeigneten Unterlage vorzunehmen, damit die Profile nicht zerkratzen! Zum Schutz der Hände empfiehlt es sich unter Umständen während der Montage Handschuhe zu tragen.

Zur Montage werden folgende Werkzeuge/Hilfsmittel benötigt:

- 1 Hammer/Gummihammer
- 1 Schlitz- und Kreuzschlitzschraubenzieher
- 1 Ring-/ Maulschlüssel 13 mm
- 1 Kartuschenpresse

a) Montage Rückwand (1+2) an Seitenteile (3):

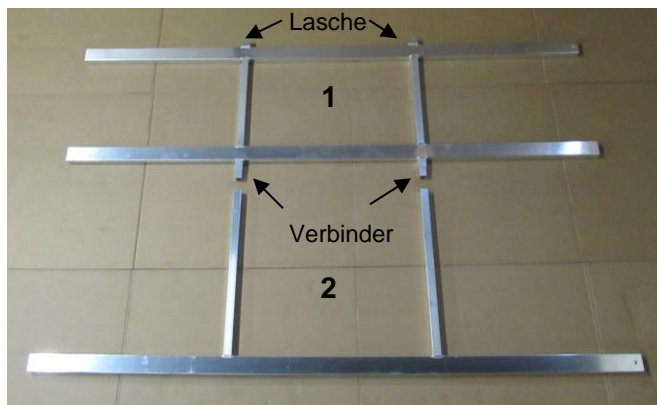

Die Rückwand (Oberteil 1, Unterteil 2) zunächst mit der Nut nach unten zeigend auf einer Unterlage platzieren, sodass die Verbindern zueinander und die angeschweißten Laschen am Oberteil (1) nach oben zeigen. Dann die Rückwandteile an den Verbindungsstellen zusammenstecken.

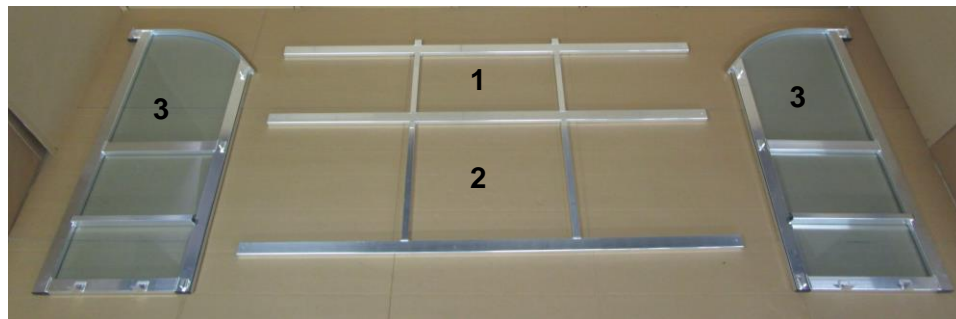

Die beiden Seitenteile (3) jeweils rechts und links neben der Rückwand platzieren, sodass die angeschweißten Laschen an den Seitenteilen zur Rückwand zeigen.



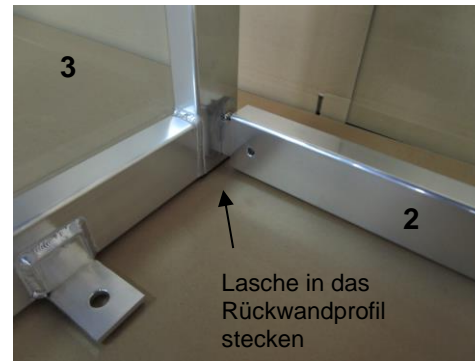
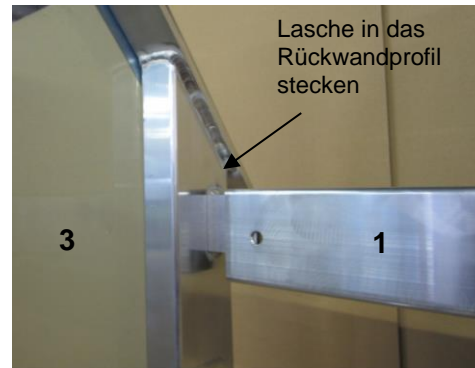

Nun die zusammengesteckte Rückwand (1+2) aufrichten, sodass die Nut nach hinten zeigt. Dann nacheinander die Seitenteile (3) aufrichten und dabei die angeschweißten Laschen in die waagerechten Rückwandprofile stecken, sodass die Bohrungen deckungsgleich sind.

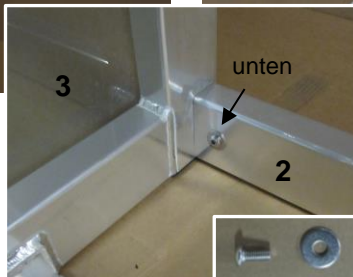
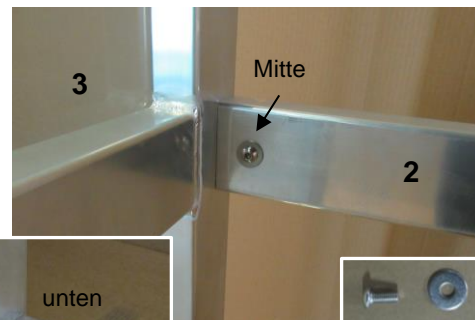
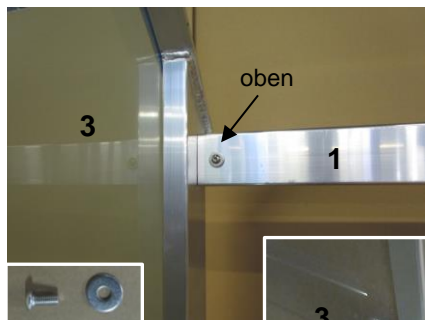

Je Seitenteil 3 Stck. Unterlegscheiben DIN 9021, Ø 8,4mm (außen Ø 24mm) auf 3 Stck. Linsenschrauben mit Innensechskant DIN 7380, M8 x 16mm stecken und diese durch die Bohrungen der Rückwandprofile (oben, Mitte und unten) in das Gewinde an den Laschen einschrauben.



Zwischenstand Montage:

b) Montage Dachverbindungsprofil (Nr.5):

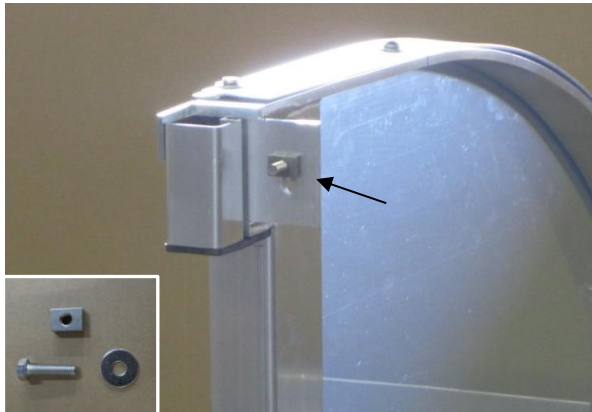

Vor der Montage des Dachverbindungsprofils (5) die beidseitig oben an den Seitenteilen (3) montierten Sechskantschrauben, Unterlegscheiben und Einsteckmuttern demontieren.

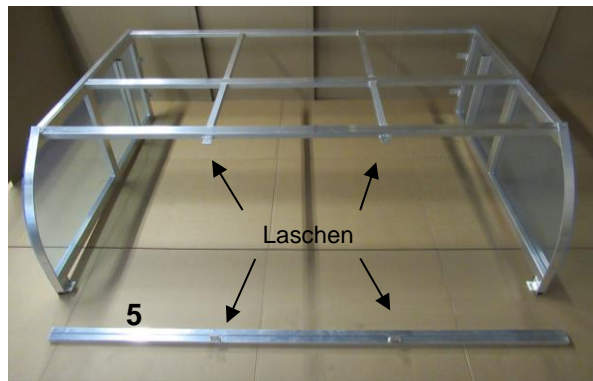

Nun die Kabine nach vorn kippen und auf den Boden legen. Das Dachverbindungsprofil (5) mit der Nut nach oben und den angeschweißten Laschen zur Dachinnenseite (gegenüber den Laschen an der Rückwand) zeigend vor der Kabine platzieren.

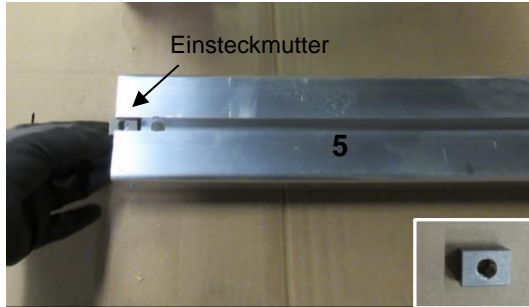

Beidseitig jeweils 1 Stck. der zuvor demontierten Einsteckmuttern in die Nut des Dachverbindungsprofils einschieben.

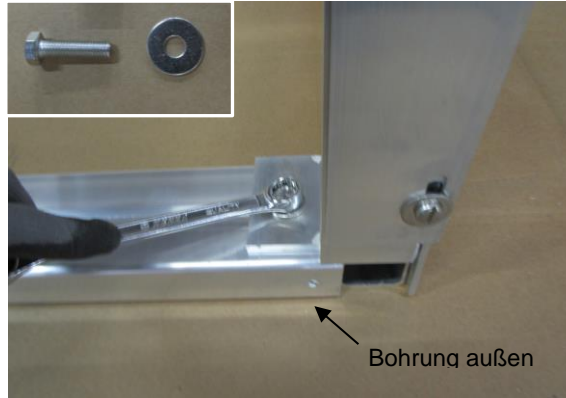
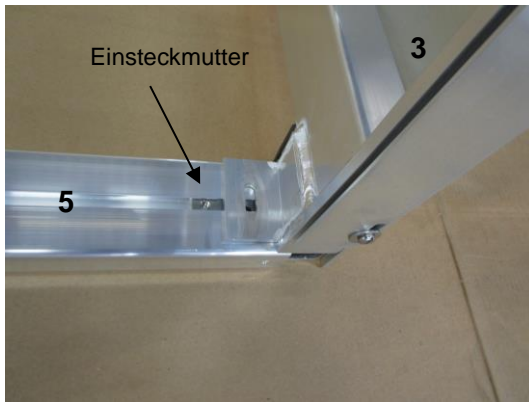

Das Dachverbindungsprofil (5) zwischen den Seitenteilen (3) platzieren, sodass sich die Nut jeweils unter den Langlöchern an den angeschweißten Winkeln befindet. Nun die Einsteckmuttern im Verbindungsprofil unter die Langlöcher schieben, sodass die Bohrungen deckungsgleich sind. Jeweils 1 Stck. Unterlegscheibe DIN 9021, Ø 8,4mm auf 1 Stck. Sechskantschraube DIN 933, M8 x 25mm stecken und die Schraube durch das Langloch in die Einsteckmutter lose einschrauben. Das Dachverbindungsprofil ausrichten und alle Schrauben fest anziehen.



Zwischenstand Montage:

c) Montage Rückwandplatten (13):

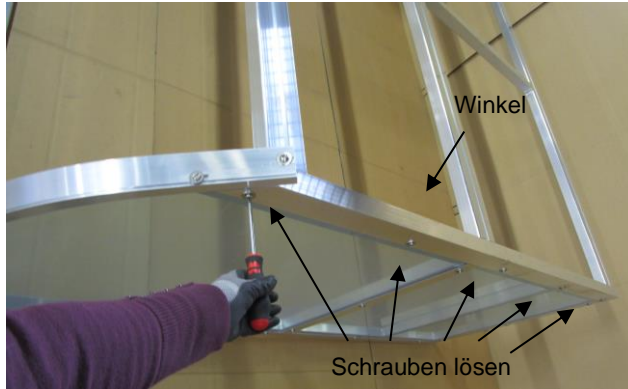

Zunächst die 5 Stck. Schrauben an den vormontierten, hinteren Winkeln der Seitenteile (3) lösen, sodass die Rückwandplatten (13) darunter geschoben werden können.

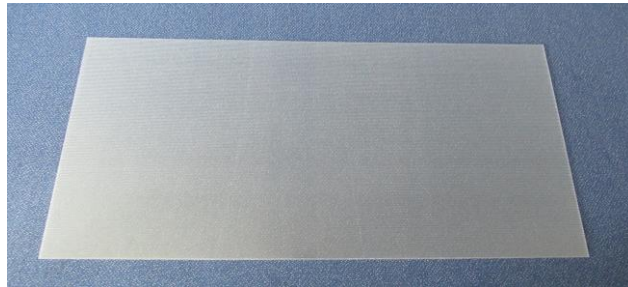

Dann von den Rückwandplatten (13), Größe: 990 x 1620mm, die Schutzfolie entfernen.



Die äußeren Rückwandplatten jeweils unter den gelösten Winkel schieben

2 Stck. der Rückwandplatten (13) jeweils mit der langen Seite links und rechts auf die Rückwand auflegen und unter die zuvor gelösten Winkel der Seitenteile schieben.

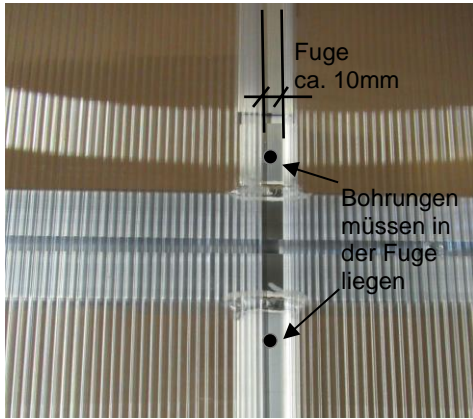

Die restlichen Rückwandplatten zwischen den beiden äußeren Platten platzieren. Dabei die Fugen zwischen den Platten so anordnen, dass die Bohrungen der Rückwandprofile in der Fuge zwischen den Platten liegen und der Abstand zwischen den Platten ca. 10mm beträgt.



Die Rückwandplatten (13) werden mit den mitgelieferten Flachblechen (10, 11 und 12) an der Rückwand fixiert.



10 Flachblech Rückwand	11 Flachblech Rückwand	12 Flachblech Rückwand
1903 = 3 x Länge 2920mm	1903 = 2 x Länge 565mm	1903 = 2 x Länge 890mm
1904 = 6 x Länge 1960mm	1904 = 3 x Länge 565mm	1904 = 3 x Länge 890mm
1905 = 6 x Länge 2460mm	1905 = 4 x Länge 565mm	1905 = 4 x Länge 890mm

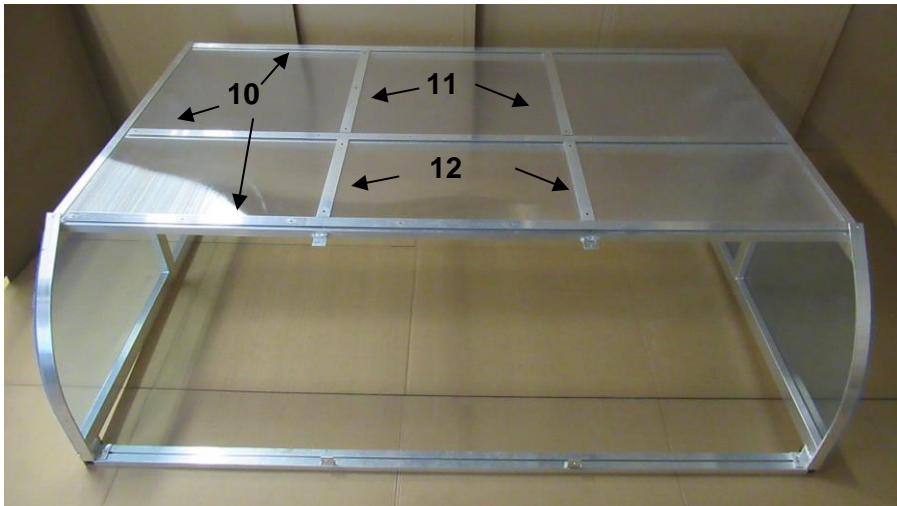

Zur Fixierung der Rückwandplatten die Flachbleche 10, 11 und 12 auf den Platten über den sichtbaren Rückwandprofilen platzieren (Anordnung siehe Foto links). Die Flachbleche ausrichten, sodass die Langlöcher deckungsgleich mit den Bohrungen in den Rückwandprofilen sind und sich ein gleichmäßiges Fugenbild ergibt. Dabei darauf achten, dass die Rückwandplatten untereinander einen Abstand von ca.10mm haben.

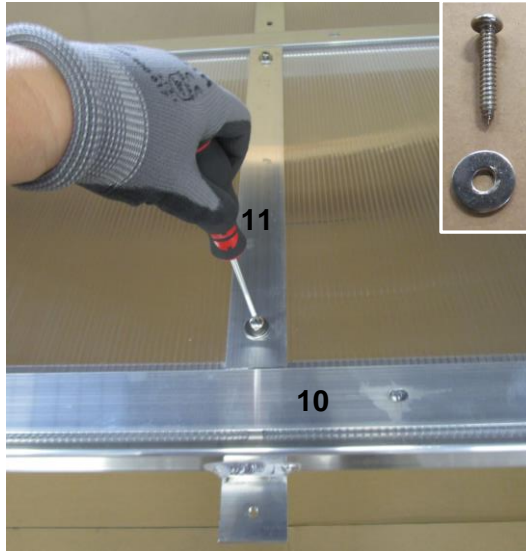

Zur Befestigung der Flachbleche zunächst Unterlegscheiben DIN 9021, Ø 7,4mm auf Schrauben DIN 7981, 6,3 x 38mm stecken.

Mit der Befestigung nun an den kurzen Flachblechen (11+12) beginnen. Dazu die vorbereiteten Schrauben durch die Langlöcher, in der Fuge zwischen den Platten, in die Bohrungen der Rückwandprofile lose einschrauben.

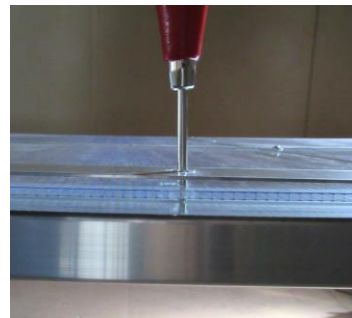
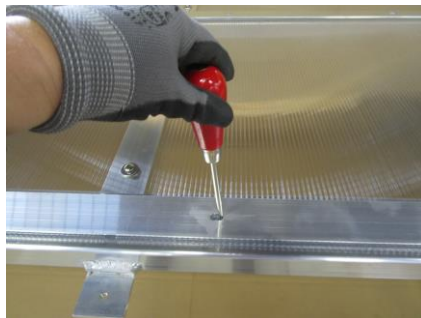

Danach auch an den langen Flachblechen (10) die Verschraubung vornehmen. Die Rückwandplatten sind in diesem Bereich nicht gelocht. Hierzu die Flachbleche (10) mit den Langlöchern über den Bohrungen der Rückwandprofile ausrichten. Dann die Rückwandplatten durch die Langlöcher mit dem Vorstecher lochen. Jeweils 1 Stck. vorbereitete Schraube mit Unterlegscheibe durch Langloch und Rückwandplatte in die Bohrung der Rückwandprofile lose einschrauben. Nach dem Einschrauben aller Schrauben die Rückwandplatten und Flachbleche ggf. nochmals ausrichten und anschließend alle Schrauben anziehen.



Zwischenstand Montage:



Nun die zuvor an den Seitenteilen gelösten Schrauben wieder festziehen.

d) Montage Dachmittelunterstützung (4):

4 Dachmittelunterstützung

1903 = 2 x

1904 = 3 x

1905 = 4 x

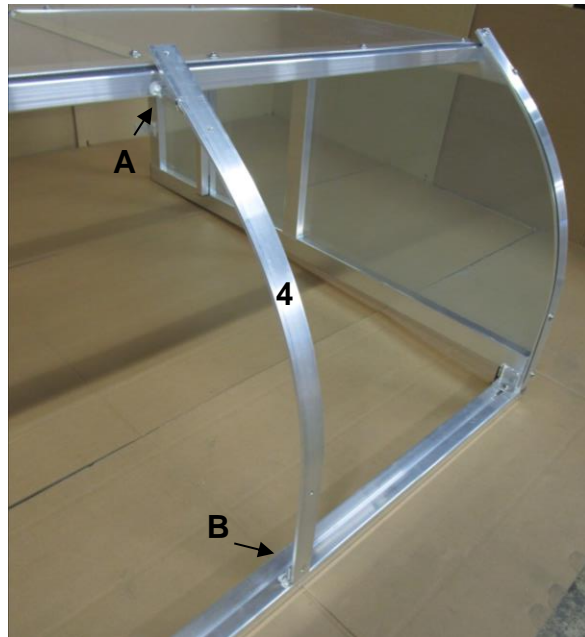

Die gebogenen Dachmittelunterstützungen (4) jeweils mit dem angeschweißten Stützen (A) von der Innenseite an die Laschen der Rückwand und mit dem anderen Ende (B) von außen an die Laschen des Dachverbindungsprofils anlegen, sodass die Bohrungen deckungsgleich sind.

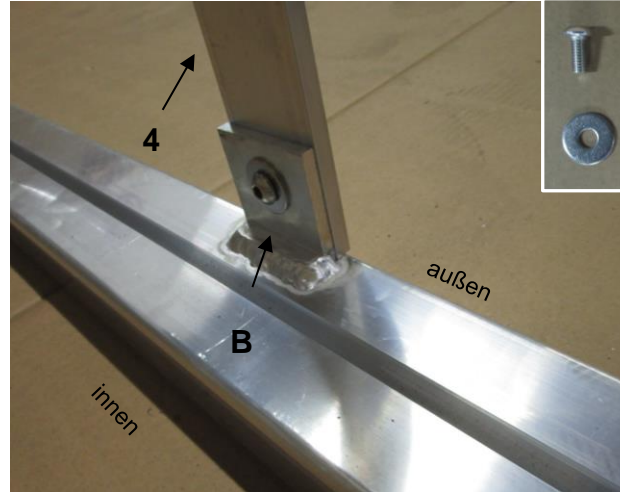
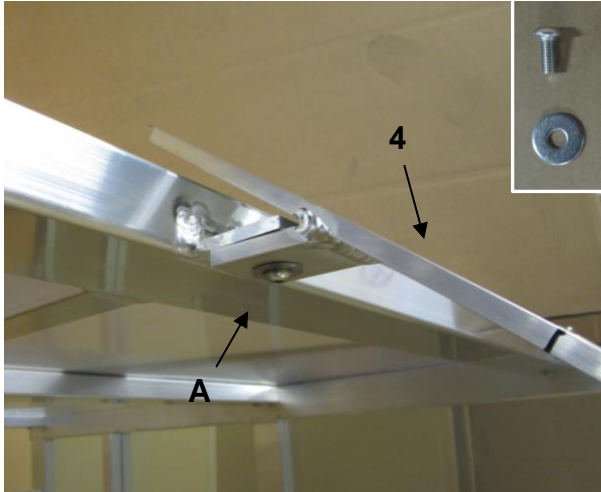

Dann je Dachverbindungsprofil 2 Stck. Unterlegscheiben DIN 9021, Ø 8,4 mm auf 2 Stck. Linsenschrauben DIN 7380, M8 x 16mm stecken und diese von der Innenseite durch die Bohrung in das Gewinde an Rückwand und Dachverbindungsprofil lose einschrauben.

e) Montage Winkel-Dach (7 + 8):

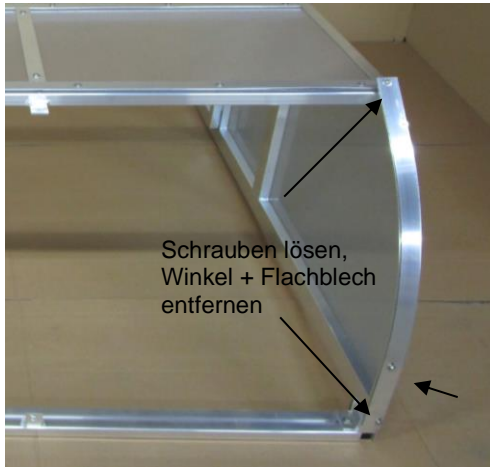

Zunächst an beiden Seitenteilen (3) das werkseitig montierte gebogene Flachblech sowie den darunterliegenden Winkel demontieren. Dazu jeweils die 3 Stck. vorhandenen Schrauben lösen und entfernen (Schrauben werden im späteren Verlauf wiederverwendet).



7 Winkel - Dach hinten,
40 x 30 x 4mm, je 1x
1903 = Länge 3015mm
1904 = Länge 4015mm
1905 = Länge 5015mm

8 Winkel - Dach vorne,
60 x 40 x 2mm, je 1x
1903 = Länge 3020mm
1904 = Länge 4020mm
1905 = Länge 5020mm



Nun 1 Stck. Winkel 40 x 30 mm (7) an den Seitenteilen (3) sowie den Dachmittelunterstützungen (4) auflegen, sodass die Bohrungen deckungsgleich sind. Den Winkel ausrichten, sodass er beidseitig mit der Seitenteilen abschließt. Dann entsprechend der Anzahl der Bohrungen, Unterlegscheiben DIN 9021, Ø 8,4mm auf Linsenkopfschrauben DIN 7380, M8 x 20mm stecken und diese durch die Bohrungen in die Gewinde lose einschrauben, sodass vorerst ein Zwischenraum von mind. 10mm zwischen Winkel (7), Dachmittelunterstützungen (4) und den Seitenteilen (3) erhalten bleibt.

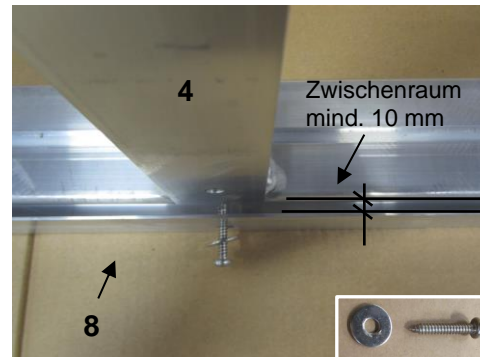
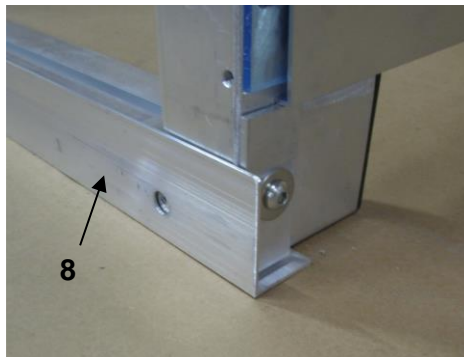

Dann 1 Stck. Winkel 60 x 40 mm (8) auf das unter Pkt. b) montierte Dachverbindungsprofil auflegen, sodass die Bohrungen in Winkel (8), Dachmittelunterstützungen (4) und Seitenteilen (3) deckungsgleich sind. Entsprechend der Anzahl der Bohrungen Unterlegscheiben DIN 9021, Ø 7,4mm auf Blehschrauben DIN 7981, 6,3 x 38mm stecken und diese durch die Bohrungen in die Gewinde lose einschrauben, sodass vorerst ein Zwischenraum von mind. 10 mm zwischen Winkel (8), Dachmittelunterstützungen (4) und den Seitenteilen (3) erhalten bleibt.

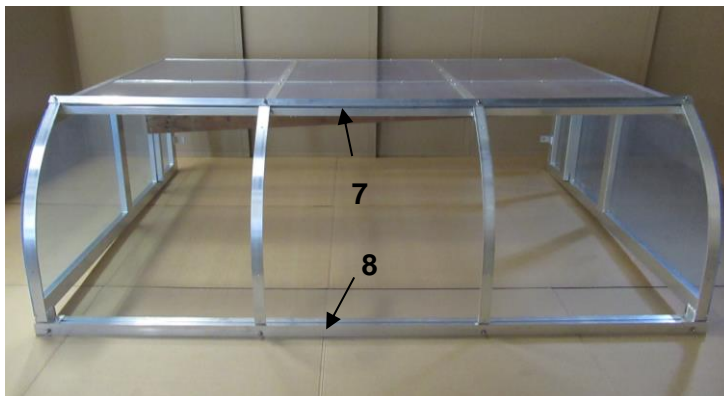

Zwischenstand Montage:

f) Montage Dachplatten (14):

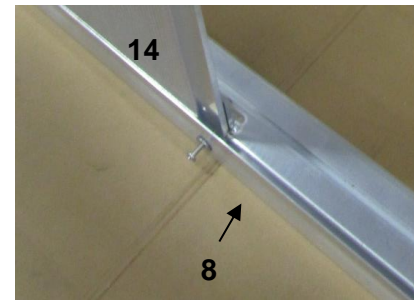
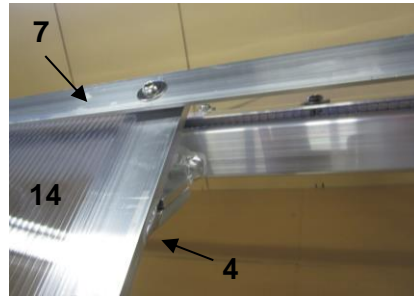
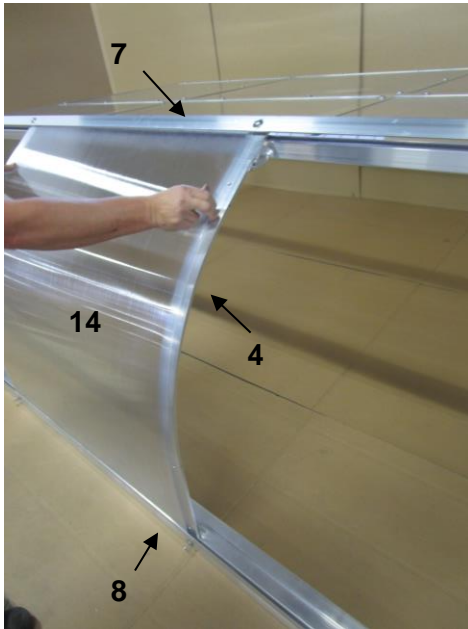

Von den Dachplatten (14), Größe: 990 x 1130mm, die Schutzfolie entfernen. Zuerst eine der mittleren Platten an den Dachverbindungsprofilen (4) auflegen und in den Zwischenraum an dem zuvor lose montierten Winkel (8) einschieben, dann die Platte im Dachverlauf biegen und unter Winkel (7) einschieben. Mit den weiteren Platten rechts und links neben der zuvor montierten Platte ebenso verfahren. Dabei darauf achten, dass auch hier, wie schon bei der Montage der Rückwandplatten (siehe Pkt. c), zwischen den Platten ein Abstand von ca. 10mm eingehalten wird.



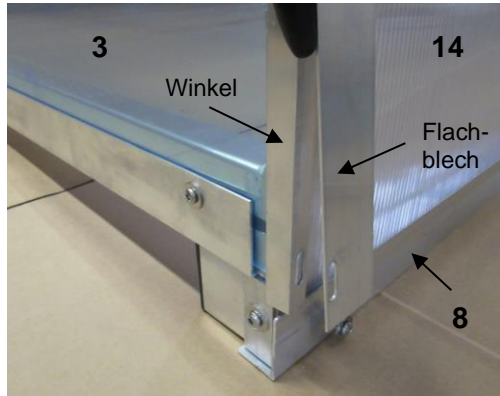

Nun die unter Pkt. e) demontierten Winkel und Flachbleche an den Seitenteilen wieder montieren. Dabei die Winkel auf die zuvor montierten Dachplatten (14) legen und die Flachbleche anschließend darüber, sodass die Bohrungen deckungsgleich übereinander liegen.

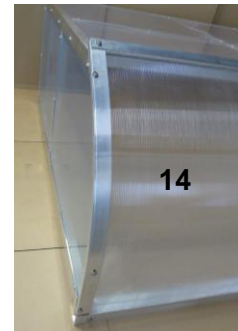
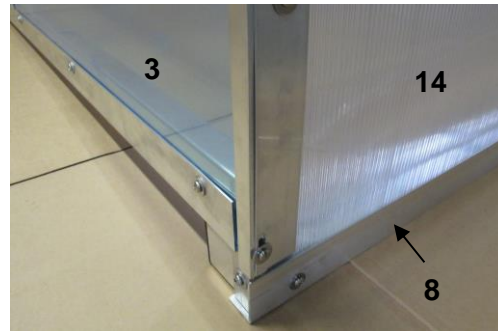
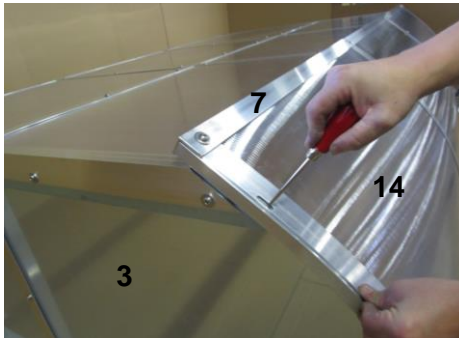

Da die Dachplatten (14) nicht gelocht sind, muss nun mit dem Vorstecher durch die deckungsgleichen Bohrungen in Winkel und Flachblech in die darunterliegenden Bohrungen an den Seitenteilen gestochen werden. Danach die unter Pkt. e) demontierten Schrauben wieder lose einschrauben.

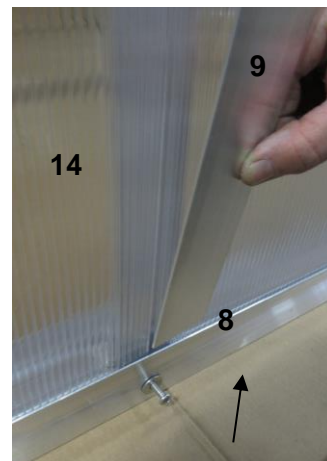
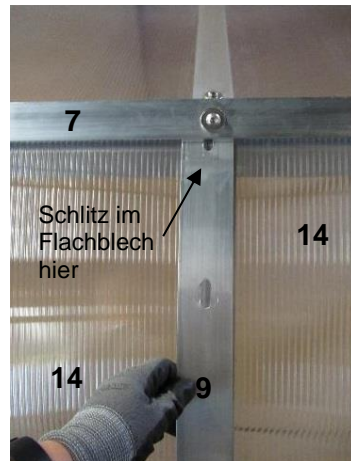

Die Dachplatten werden mit den mitgelieferten Flachblechen (9) an den Dachmittelunterstützungen (4) fixiert. Die Flachbleche dazu mit dem Schlitz hinter den Winkel 7 und mit dem flachen Ende hinter Winkel 8 schieben. Jeweils 2 Stck. Unterlegscheiben DIN 9021, Ø 7,4mm auf 2 Stck. Schrauben DIN 7981, 6,3 x 38mm stecken und durch die Bohrungen in die Dachmittelunterstützung (4) lose einschrauben, ggf die Dachmittelunterstützung nochmals ausrichten.

Wenn alle Abdeckungen montiert sind, ggf. die Dachplatten (14) nochmals ausrichten und anschließend alle noch losen Schrauben anziehen. Abschließend die noch losen Schrauben der Dachmittelunterstützung (4) oben und unten auf der Innenseite der Spielerkabine fest anziehen (siehe auch Pkt. d).



Zwischenstand Montage:

g) Versiegelung:



Alle Anschlüsse der Dachplatten und Aluminiumteile/-profile im Dachbereich mit dem mitgelieferten Dichtmittel abdichten, sodass kein Wasser in die Zwischenräume eindringen kann.

h) Montage Sitzbankbretter (15):

Zunächst die Spielerkabine aufrichten. Dann in die Nut der Sitzbankunterstützungen (6) jeweils 2 Stck. Einsteckmutter M6, Länge 20mm einschieben und jeweils 1 Stck. Verschlusskappe an jedem der offenen Enden in das Rechteckprofil einsetzen. Ggf. mit einem Hammer/ Gummihammer einschlagen.

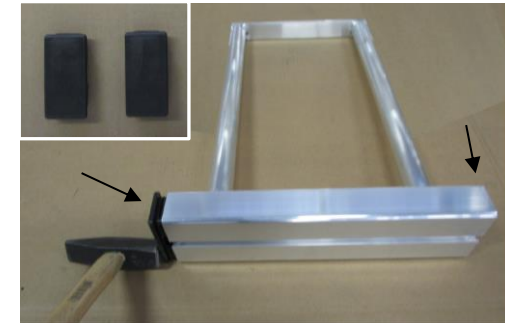
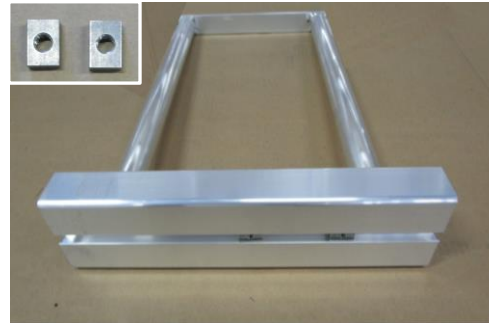

Die 2 Stck. Sitzbankbretter (15) auf die Profile an den Seitenteilen (3) auflegen, jeweils 2 Stck. werkseitig eingeschobene Einsteckmuttern unter die Bohrungen schieben und jeweils 2 Stck. Linsensenkschrauben DIN 964, M6 x 35mm durch die Bohrungen der Bretter in die Einsteckmuttern lose einschrauben.

Die Sitzbankunterstützungen (6) jeweils mit der Nut nach oben und der Verschlusskappe nach vorn zeigend im Bereich der Rückwandpfosten unter die Bohrungen der Sitzbankbretter stellen. Jeweils 2 Stck. Einsteckmuttern unter die Bohrungen in den Sitzbankbrettern schieben und jeweils 2 Stck. Linsensenkschrauben DIN 964, M6 x 35mm in die Einsteckmuttern lose einschrauben. Sitzbankbretter nochmals ausrichten und alle Schrauben fest anziehen.



3. Bodenverankerung:

Die Spielerkabine muss jederzeit gegen Umkippen gesichert werden. Zur Verankerung sind im Bodenbereich an den Seitenteilen (Innenseite unten) Laschen vorgesehen.

Draufsicht Bodenverankerung:

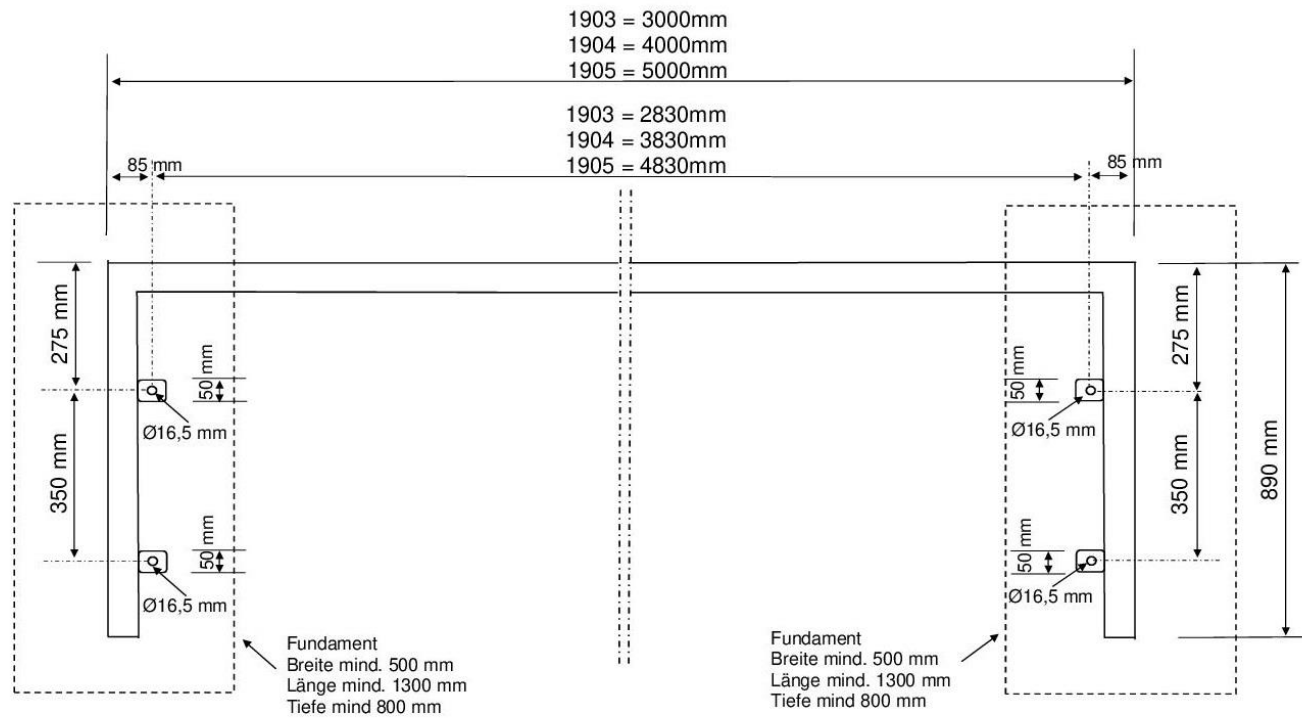

Skizze Fundament:

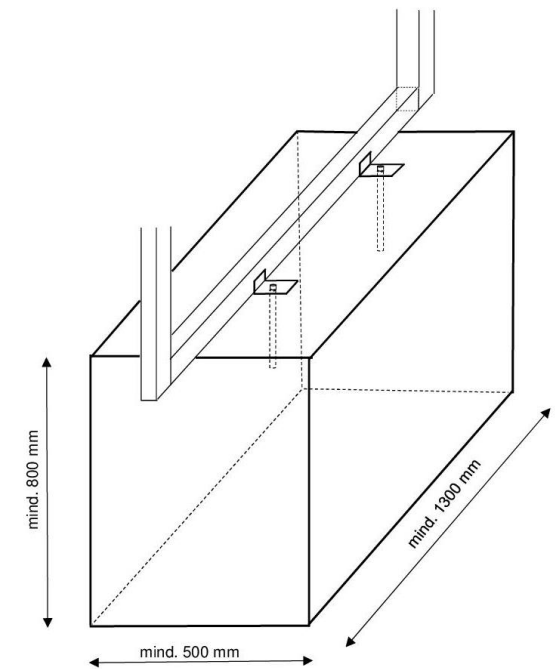

4. Wartung, Pflege, Lagerung und Sicherheitshinweise:



Die Spielerkabine ist als Wind- und Wetterschutz konstruiert und für keine andere Verwendung. Prüfen Sie vor der Benutzung dieses Produktes, ob alle Verbindungen fest angezogen sind, und prüfen Sie dieses später wiederholt. Prüfen Sie vor der Benutzung, ob eventuelle Beschädigungen vorliegen.

Die Spielerkabine muss jederzeit gegen Umkippen gesichert werden. Dazu die Laschen am Boden verankern. Es dürfen keine Anbauten/ Zusätze, die die Sicherheit der Spielerkabine grundsätzlich beeinträchtigen könnten, an der Kabine angebracht werden. Die Spielerkabine nicht Beklettern.

Um Beschädigungen und Missbrauch zu verhindern, ist die Spielerkabine bei Nichtgebrauch unbedingt aufrecht und gesichert zu lagern.

Zur Reinigung der Oberflächen nur Wasser, keinen Alkohol oder aggressive Chemikalien verwenden!

**Assembly instruction
Haspo Players' Cabin
"exclusive"**

Cat.-no.: 1903 (3.00 m)

Cat.-no.: 1904 (4.00 m)

Cat.-no.: 1905 (5.00 m)



Execution players' cabin cat. no. 1904 (length 4 m)

Thanks for choosing **Haspo** equipment. In order to enjoy this product please note the following instructions for safety, use and maintenance before assembly.

1. Scope of delivery:

Please check the following content before assembly.

The following pictures show accessories of players' cabin 1903 (3.00 m). Parts of cabins 1904 (4.00 m) and 1905 (5.00 m) only differ in quantities and dimensions.

1 rear wall top part + 2 rear wall bottom part
1903 = length 2920mm, 2 x middle support
1904 = length 3920mm, 3 x middle support
1905 = length 4920mm, 4 x middle support

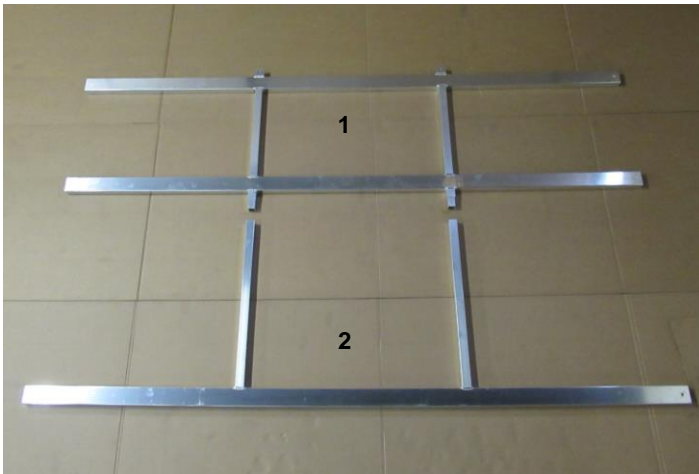

3 side part
(1 x right/1 x left)



4 roof middle support
1903 = 2 x
1904 = 3 x
1905 = 4 x



5 roof connection with 2 plates, 1 per execution
1903 = length 2920mm
1904 = length 3920mm
1905 = length 4920mm



6 bench middle support
1903 = 2 x
1904 = 3 x
1905 = 4 x



7 angle - roof back
 40 x 30 x 4mm, 1 per execution
 1903 = length 3015mm
 1904 = length 4015mm
 1905 = length 5015mm



8 angle - roof front
 60 x 40 x 2mm, 1 per execution
 1903 = length 3020mm
 1904 = length 4020mm
 1905 = length 5020mm



9 plain sheet roof
 length 1115mm
 1903 = 2 x
 1904 = 3 x
 1905 = 4 x



10 plain sheet rear wall
 1903 = 3 x length 2920mm
 1904 = 6 x length 1960mm
 1905 = 6 x length 2460mm



11 plain sheet rear wall
 1903 = 2 x length 565mm
 1904 = 3 x length 565mm
 1905 = 4 x length 565mm



12 plain sheet rear wall
 1903 = 2 x length 888mm
 1904 = 3 x length 888mm
 1905 = 4 x length 888mm



13 rear wall plate
 dimensions: 990 x 1620mm
 1903 = 3 x
 1904 = 4 x
 1905 = 5 x

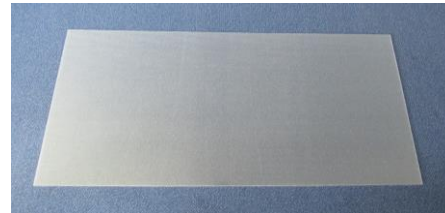

14 roof plate
 dimensions: 990 x 1130mm
 1903 = 3 x
 1904 = 4 x
 1905 = 5 x

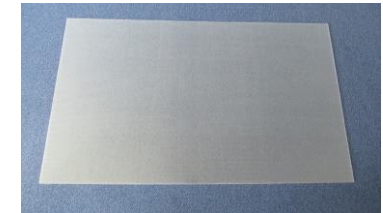

15 bench board, 2 per execution
 1903 = length 2990mm
 1904 = length 3990mm
 1905 = length 4990mm



Total content:

No.	Description	Cat.-no.: 1903 pieces	Cat.-no.: 1904 pieces	Cat.-no.: 1905 pieces
1	Rear wall top part	1	1	1
2	Rear wall bottom part	1	1	1
3	Side part (1 right/ 1 left)	2	2	2
4	Bent roof middle support	2	3	4
5	Roof connection with 2 plates (rectangular profile)	1 2920mm	1 3920mm	1 4920mm
6	Bench middle support	2	3	4
7	Angle (roof back) 40 x 30 x 4mm	1 3015mm	1 4015mm	1 5015mm
8	Angle (roof front) 60 x 40 x 2mm	1 3020mm	1 4020mm	1 5020mm
9	Plain sheet (roof) 50 x 1115mm	2	3	4
10	Plain sheet (rear wall) 50mm	3 2920mm	6 1960mm	6 2460mm
11	Plain sheet (rear wall) 50 x 565mm	2	3	4
12	Plain sheet (rear wall) 50 x 888mm	2	3	4
13	Roof plate 990 x 1130mm	3	4	5
14	Rear wall plate 990 x 1620mm	3	4	5
15	Bench board	2 2990mm	2 3990mm	2 4990mm
	Accessories	1	1	1

Accessories:

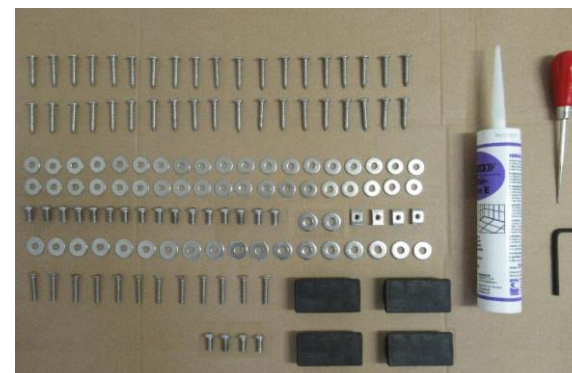

**Accessories of players'
cabin 1903**

Description	Cat.-no.: 1903 pieces	Cat.-no.: 1904 pieces	Cat.-no.: 1905 pieces
Screw, DIN 7981, 6.3 x 38mm	38	56	68
Washer, DIN 9021, Ø 7.4mm	38	56	68
Hexagon socket pan head screw, DIN 7380, M8 x 16mm	16	21	26
Hexagon socket pan head screw, DIN 7380, M8 x 20mm	4	5	6
Washer, DIN 9021, Ø 8.4mm (outside Ø 24mm)	20	26	32
Raised countersunk head screw, DIN 964, M6 x 35mm	12	14	16
Nut M6	4	6	8
Cap 80 x 40mm	4	6	8
Hexagon screwdriver SW 5	1	1	1
Borer	1	1	1
Sealant	1	1	1
Assembly instruction	1	1	1

General drawing: Parts of players' cabin 1903

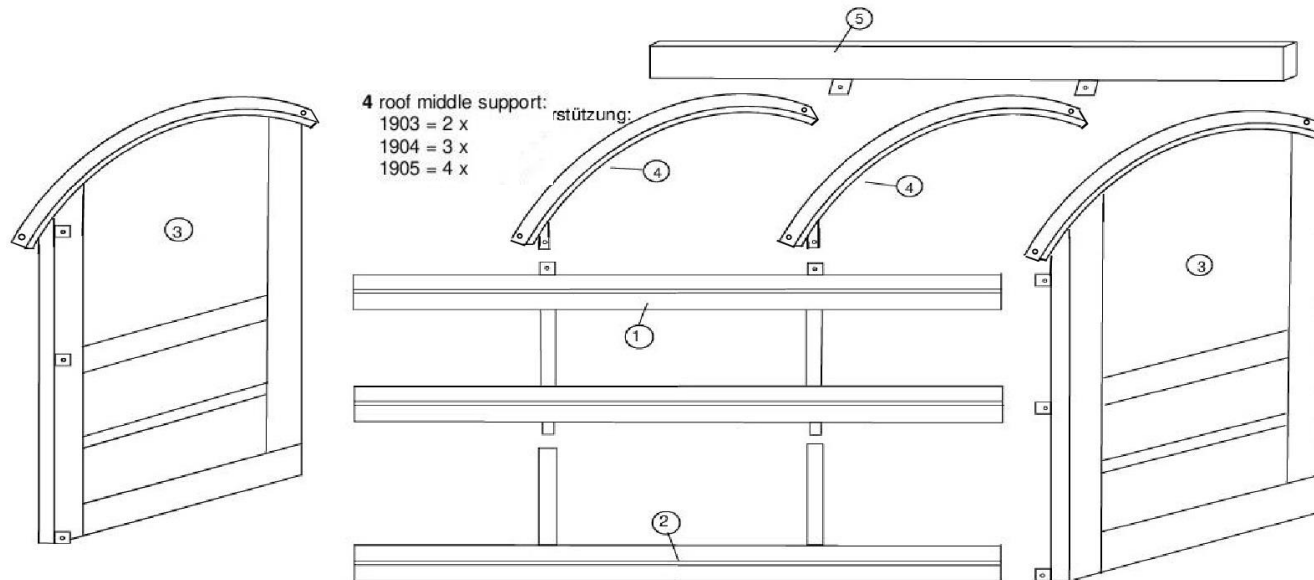

4 roof middle support:
1903 = 2 x
1904 = 3 x
1905 = 4 x

stützung:

13 rear wall plate:
dimensions 990 x 1620mm
1903 = 2 x
1904 = 3 x
1905 = 4 x

14 roof plate:
dimensions 990 x 1130 mm
1903 = 3 x
1904 = 4 x
1905 = 5 x

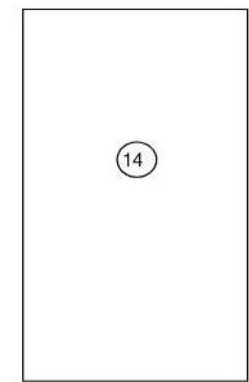
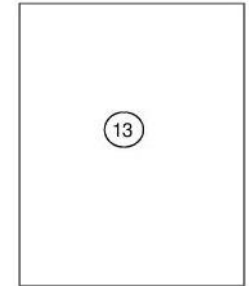

7 angle - roof back
1903 = length 3015mm
1904 = length 4015mm
1905 = length 5015mm

8 angle - roof front
1903 = length 3020mm
1904 = length 4020mm
1905 = length 5020mm

9 plain sheet roof
length 1115mm
1903 = 2 x
1904 = 3 x
1905 = 4 x

10 plain sheet rear wall
1903 = 3 x length 2920mm
1904 = 6 x length 1960mm
1905 = 6 x length 4246mm

11 plain sheet rear wall
1903 = 2 x length 565mm
1904 = 3 x length 565mm
1905 = 4 x length 565mm

15 bench board
1903 = 2 x length 2990mm
1904 = 2 x length 3990mm
1905 = 2 x length 4990mm

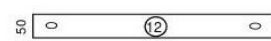
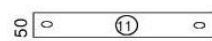
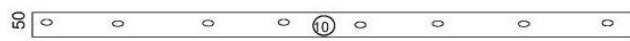
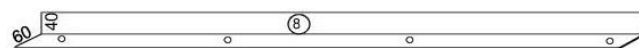
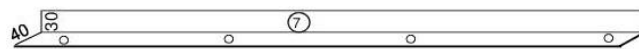

12 plain sheet rear wall
1903 = 2 x length 888mm
1904 = 3 x length 888mm
1905 = 4 x length 888mm

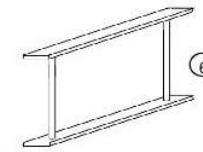

6 bench middle support:
1903 = 2 x
1904 = 3 x
1905 = 4 x

Description of parts:

- 1 = rear wall top part
- 2 = rear wall bottom part
- 3 = side part (1 x right/1 x left)
- 4 = roof middle support
- 5 = roof connection
- 6 = bench middle support
- 7 = angle - roof back
- 8 = angle - roof front
- 9 = plain sheet roof
- 10 = plain sheet rear wall
- 11 = plain sheet rear wall
- 12 = plain sheet rear wall
- 13 = rear wall plate
- 14 = roof plate
- 15 = bench board

2. Assembly:

The following instructions refer to players' cabin 1903 (3.00 m). Instructions are also applicable for cabins 1904 (4.00 m) and 1905 (5.00 m) and only differ in quantities and dimensions of individual parts.

We recommend the assembly on a suitable surface to avoid damages of the profiles! It is recommended to wear gloves maybe to protect the hands.

The following tools are necessary:

- 1 hammer/mallet
- 1 slotted screwdriver
- 1 combination wrench 13mm
- 1 cartridge press

a) Assembly of rear wall (1+2) at side parts (3):

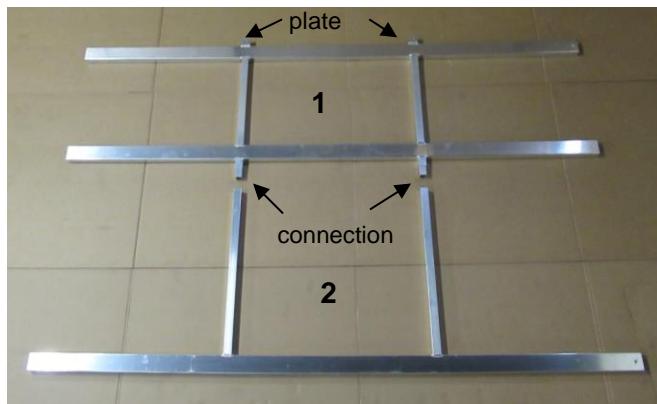

Place rear wall (top part 1, bottom part 2) on a suitable surface, groove facing downwards. Connections are parallel and welded plates at top part (1) face upwards. Then stick together rear wall parts and joints.

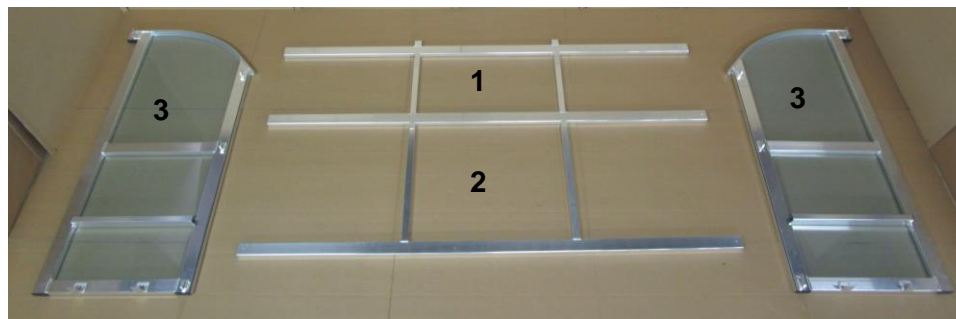

Place both side parts (3) besides the rear wall, welded plates at side parts facing to the rear wall parts.



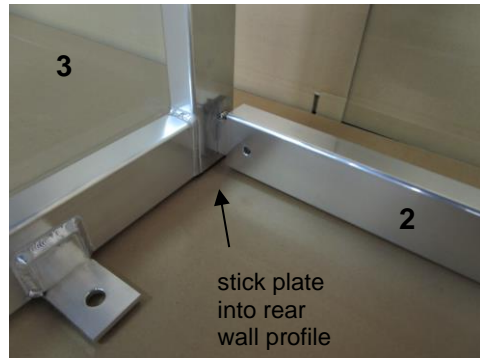
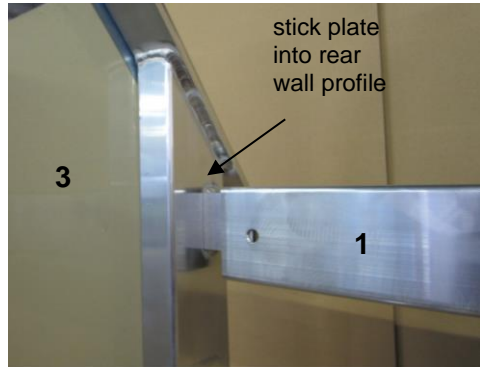
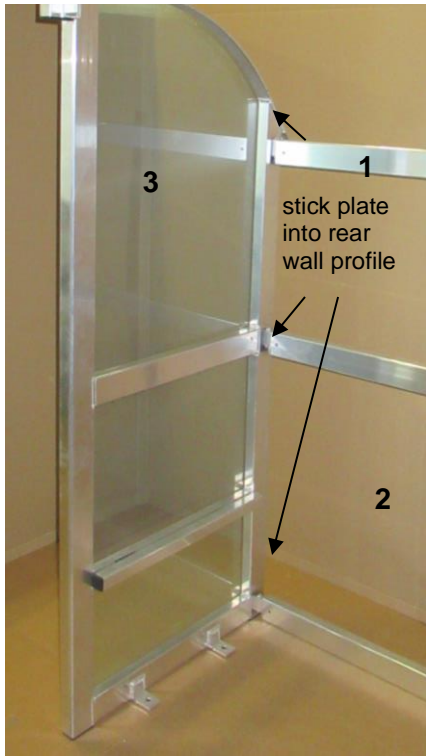

Now erect complete rear wall (1+2), groove facing backwards. Then erect side parts (3) one after the other and stick welded plates into the horizontal rear wall profiles.

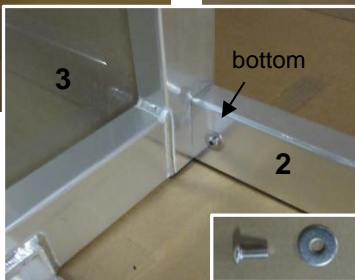
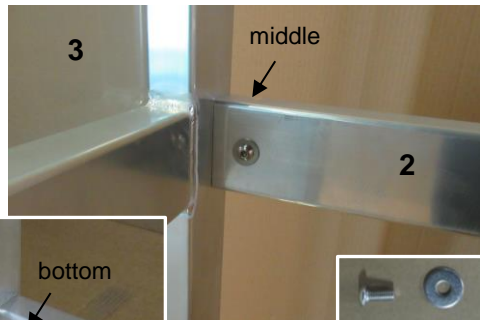
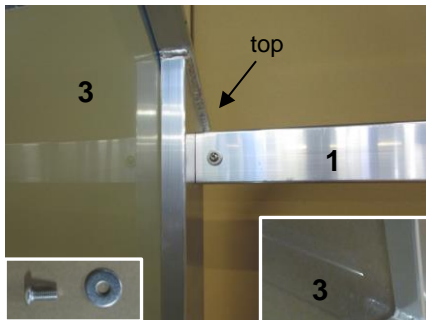

Stick per side part 3 washers DIN 9021 Ø 8.4mm (outside Ø 24 mm) on 3 hexagon socket pan head screws, DIN 7380, M8 x 16mm and screw them through holes of rear wall profiles and plates (top, middle and bottom).



Current state of assembly:

b) Assembly of roof connections (5):

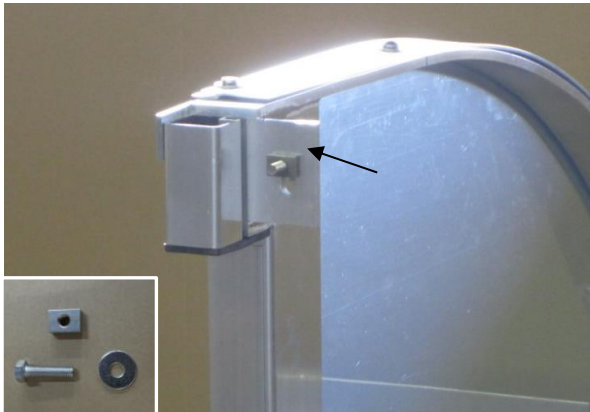

At first remove hexagon socket screws, washers and nuts mounted at both side parts.

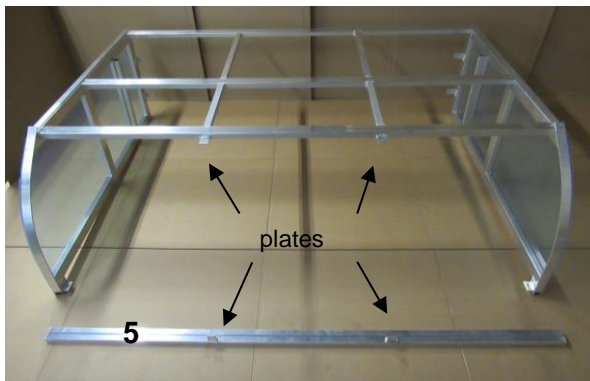

Now tip the cabin forward on the ground. Place roof connection profile (5) in front of the cabin with groove facing upwards and welded plates facing to the roof inside (opposite to the rear wall plates).

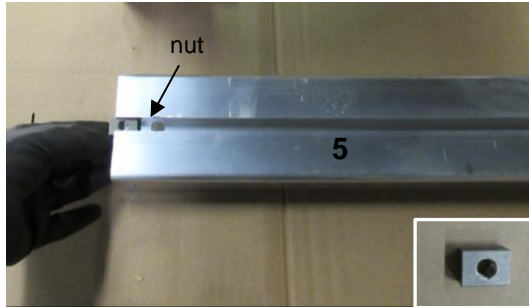

Push at both sides 1 of the afore removed nuts into the groove of the roof connection profile.

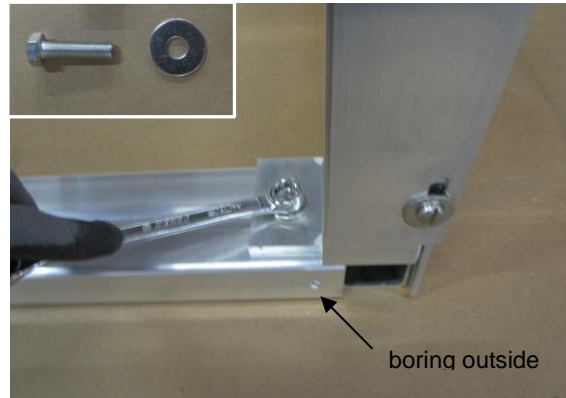
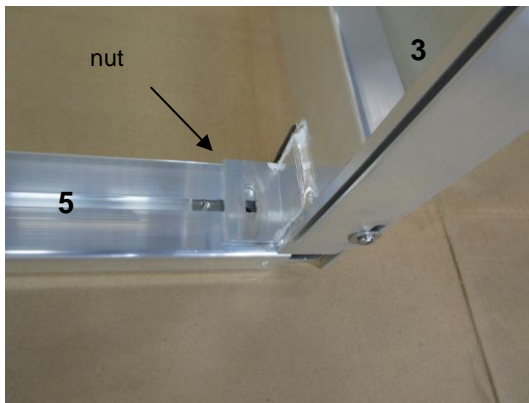

Place roof connection profile between the side parts (3) with groove being situated below the long holes of the welded angles. Now push nuts below the long holes. Stick washers DIN 9021, Ø 8.4mm on hexagon socket screws DIN 933, M8 x 25mm and screw them into the nuts. Adjust roof connection and tighten screws.



Current state of assembly:

c) Assembly of rear wall plates (13):

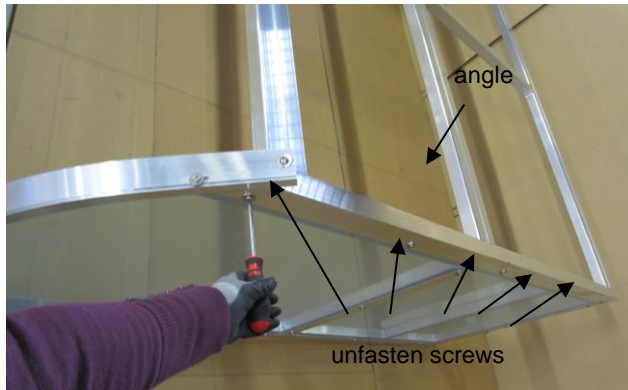

At first unfasten the 5 screws being fixed at the back angles of side parts (3) so that the rear wall plates (13) can be pushed below them.

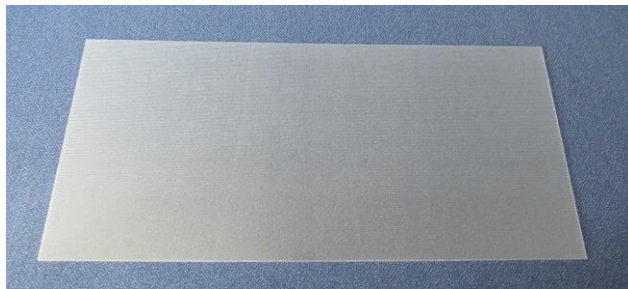

Then remove the protection foil from rear wall plates (13), size 990 x 1620mm.



Place 2 of the rear wall plates (13) with their long sides on the left and right side of the rear wall and push them below the unscrewed angles.

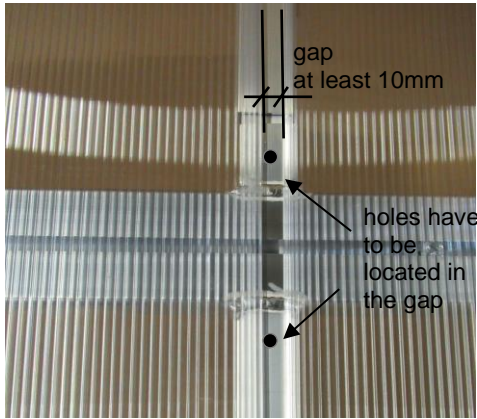

Then place remaining rear wall plates between both exterior plates. Arrange gaps between the plates with a distance of about 10 mm so that the holes of the rear wall profiles are located in the gaps between the plates.



Fix rear wall plates (13) at the rear wall with plain sheets (10, 11 and 12).



10 plain sheet rear wall	11 plain sheet rear wall	12 plain sheet rear wall
1903 = 3 x length 2920mm	1903 = 2 x length 565mm	1903 = 2 x length 888mm
1904 = 6 x length 1960mm	1904 = 3 x length 565mm	1904 = 3 x length 888mm
1905 = 6 x length 2460mm	1905 = 4 x length 565mm	1905 = 4 x length 888mm

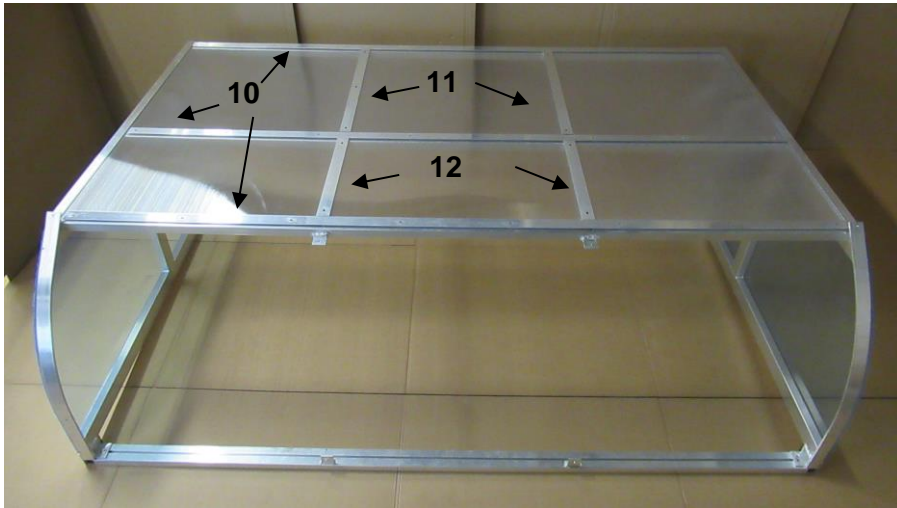

To fix rear wall plates place and adjust plain sheets 10, 11 and 12 on the holes of the rear wall profiles (see left picture). Take care that the distance between rear wall plates is about 10mm.

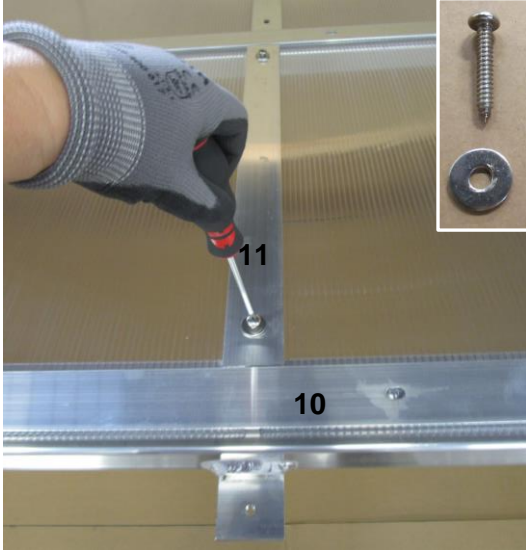

At first stick washers DIN 9021, Ø 7.4mm on screws DIN 7981, 6.3 x 38mm.

Start fixing at short plain sheets (11+12). Fix screws slightly in the holes of the rear wall profiles (in the gap between the plates).

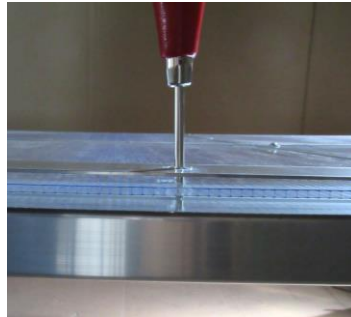
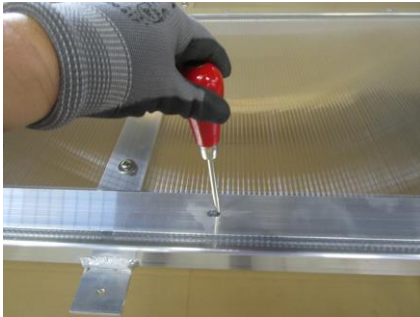

Then continue fixing at long plain sheets (10). Adjust sheets (10) with long holes on the holes of the rear wall profiles. Then use the borer to hole the rear wall plates. Fix screws slightly through long holes and rear wall plates into the holes of the rear wall profiles. After having fixed all screws adjust rear wall plates and plain sheets if necessary and tighten all screws.

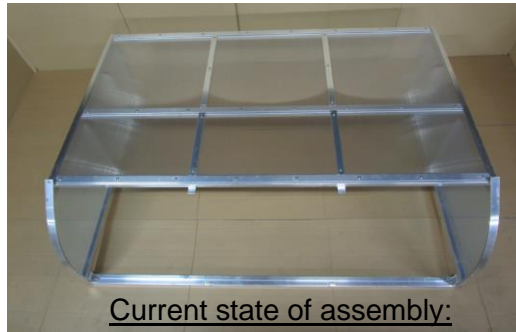

Current state of assembly:



Now tighten again screws at side parts unfastened before.

d) Assembly of roof middle supports (4):

4 roof middle support

1903 = 2 x

1904 = 3 x

1905 = 4 x

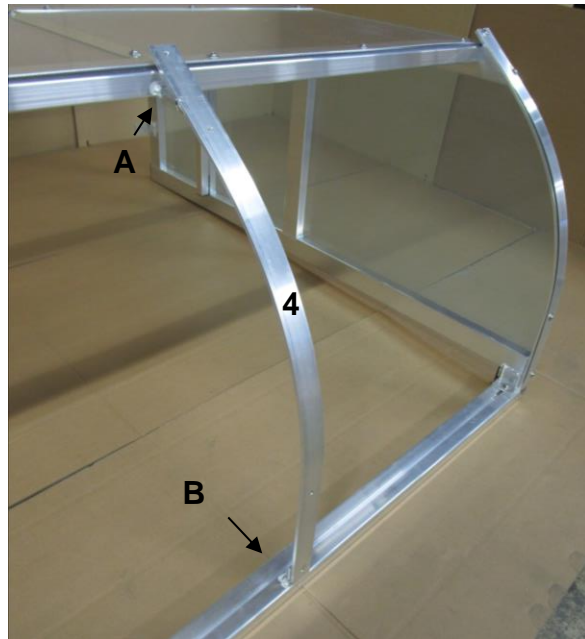

Place from the inside welded plates (A) of bent roof middle supports (4) at rear wall plates and the other side (B) at the plates of the roof connection profile.

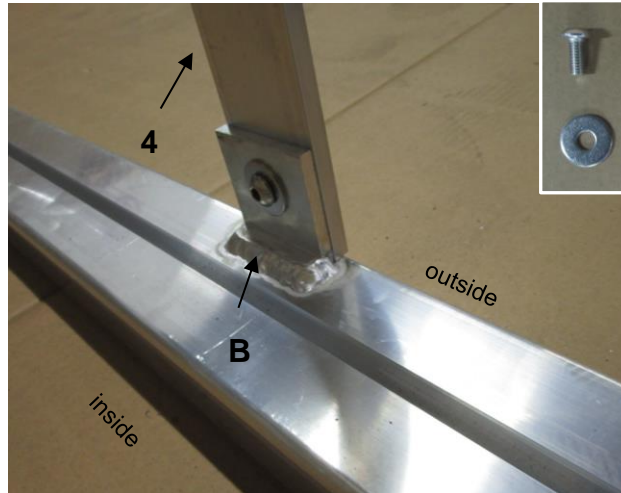
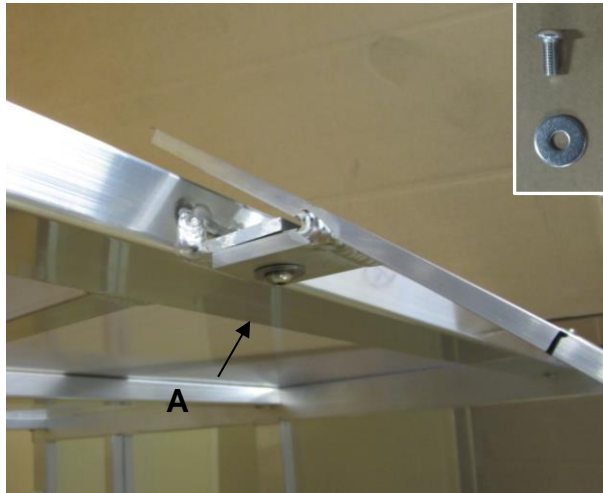

Stick per roof connection profile 2 washers DIN 9021, Ø 8.4mm on 2 hexagon socket pan head screw, DIN 7380, M8 x 16mm and screw them slightly from the inside through holes of rear wall and roof connection profiles.

e) Assembly of roof angles (7+8):

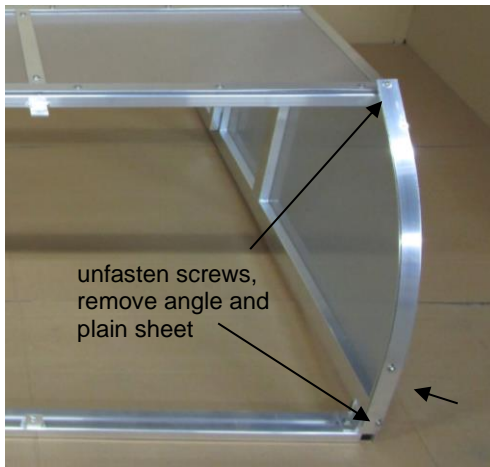

At first unscrew bent plain sheets and angles at both side parts (3). Unfasten and remove mounted screws (later these screws are used again).



7 angle - roof back
 40 x 30 x 4mm, 1 per execution
 1903 = length 3015mm
 1904 = length 4015mm
 1905 = length 5015mm

8 angle - roof front
 60 x 40 x 2mm, 1 per execution
 1903 = length 3020mm
 1904 = length 4020mm
 1905 = length 5020mm

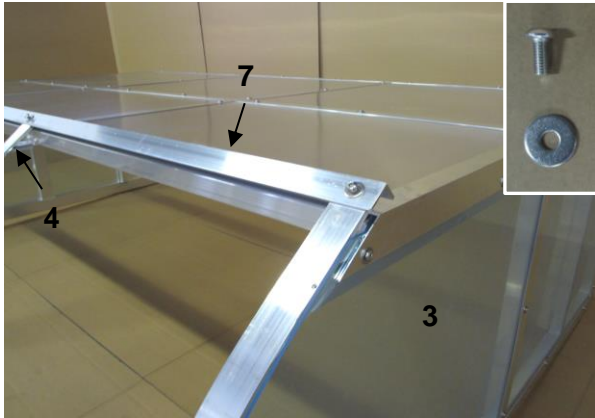

Now join 1 angle 40 x 30mm (7) with side parts (3) and roof middle supports (4). Adjust angle. Stick washers DIN 9021, Ø 8.4mm on hexagon socket pan head screw, DIN 7380, M8 x 20mm corresponding to the number of holes. Screw them slightly so that there is a distance of at least 10mm between angle (7), roof middle supports (4) and side parts (3).

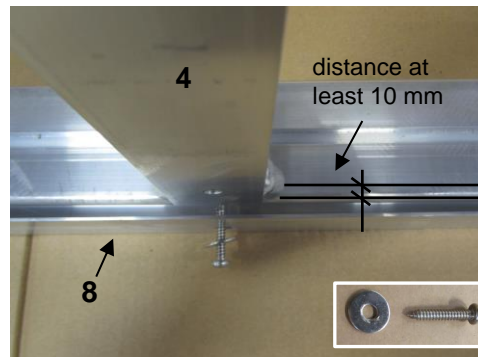
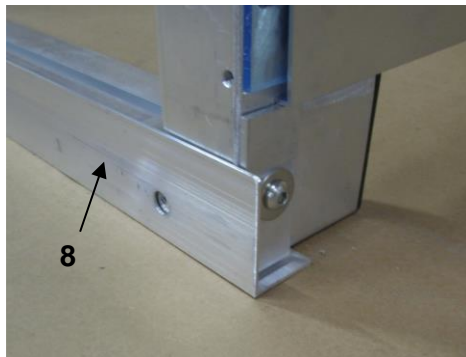

Then place 1 angle 60 x 40mm (8) on the roof connection profile being mounted in point b). Join angle (8), roof middle supports (4) and side parts (3). Stick washers DIN 9021, Ø 7.4mm on screws DIN 7981, 6.3 x 38mm corresponding to the number of holes. Screw them slightly to achieve a distance of at least 10mm between angle (8), roof middle supports (4) and side parts (3).

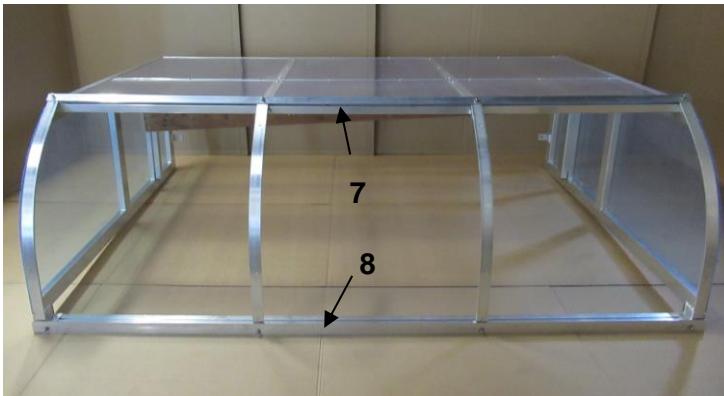

Current state of assembly:

f) Assembly of roof plates (14):

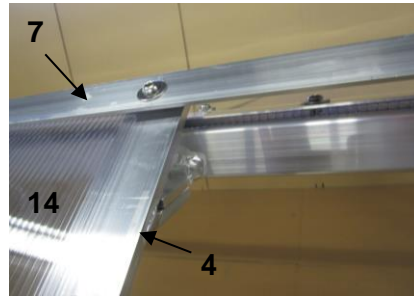
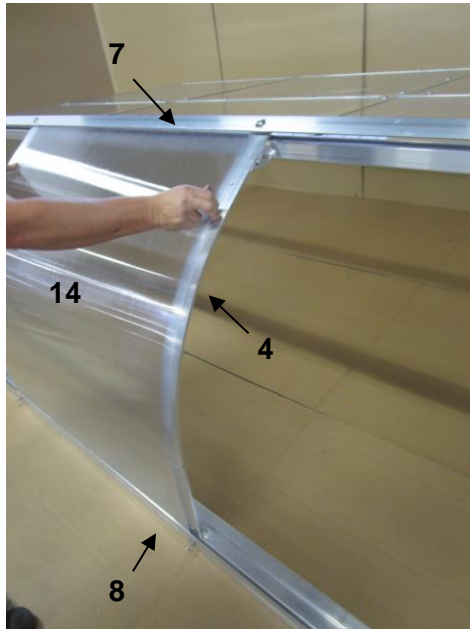

Remove protection foil of roof plates (14), size 990 x 1130mm. Place at first one of the middle plates on roof connection profiles (4) and push it in the gap at the angle mounted before (8). Then bend the plate and push it below the angle (7). Proceed with the plates on the right and left side. Take care that there is also a distance of about 10mm between the plates.

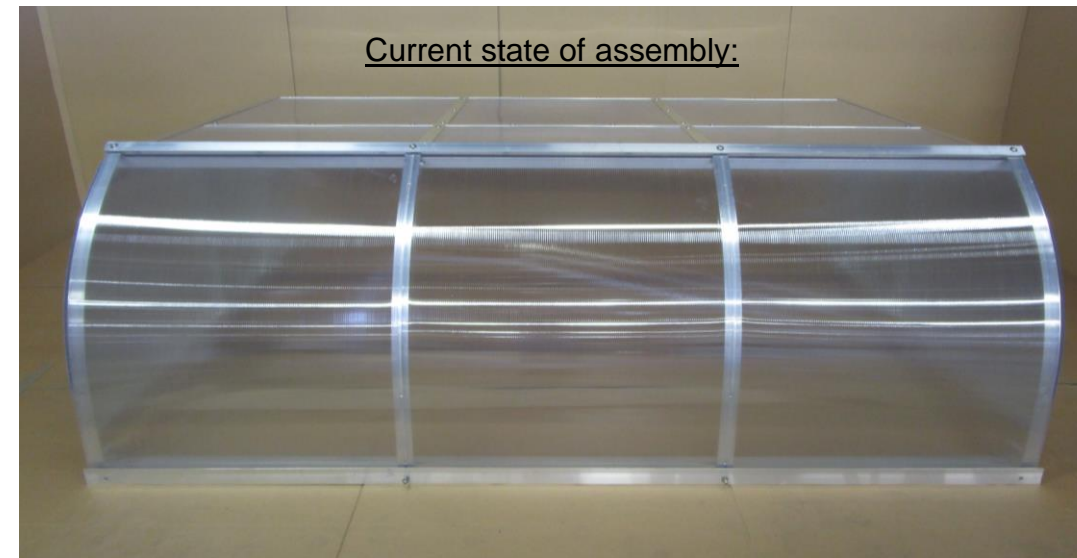
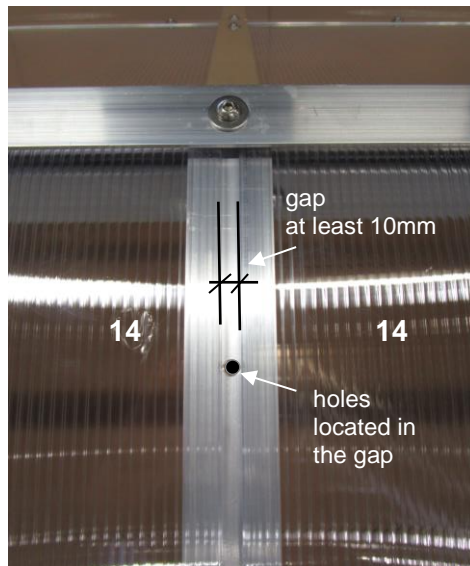
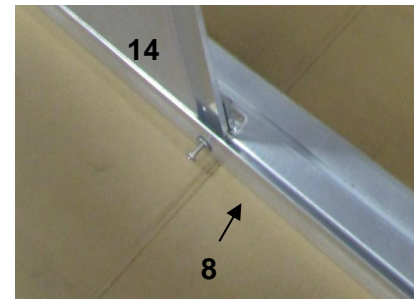

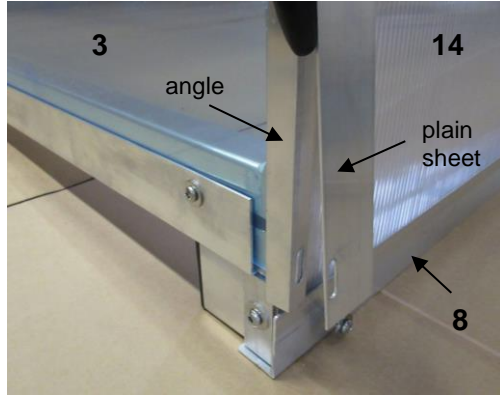

Now mount again angles unfastened in point e) and plain sheets at side parts. Place angles on the roof plates (14) and then plain sheets.

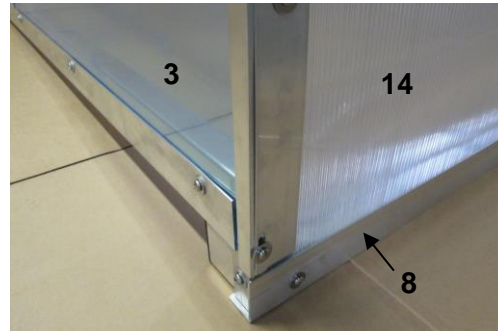
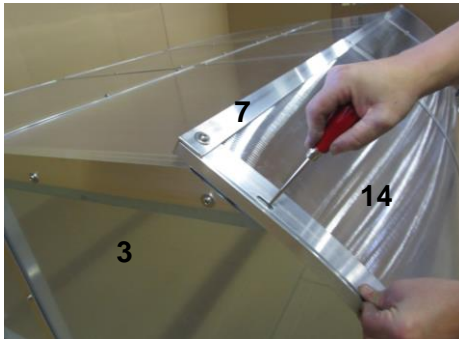

Bore roof plates (14) at side parts through holes of angles and plain sheets. Afterwards screw slightly screws unfastened in point e).

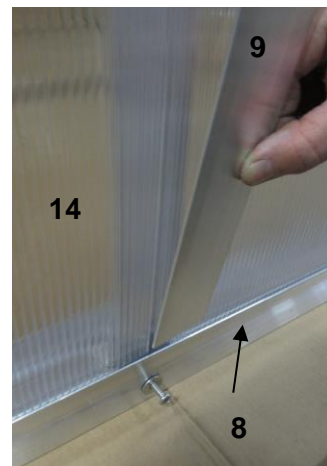
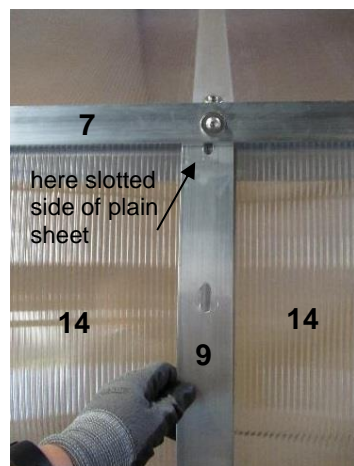

Fix roof plates at roof middle supports (4) with plain sheets (9). Push slotted sides of plain sheets behind angle 7 and flat sides behind angle 8. Stick per part 2 washers DIN 9021, Ø 7.4mm on 2 screws DIN 7981, 6.3 x 38mm and screw them slightly into the roof middle support (4). After having mounted all parts adjust roof plates (14) again and tighten all screws. Finally tighten screws of the roof middle support (4) at the top and the bottom of the cabin's inside (also see point d).



Current state of assembly:

g) Sealing:



Seal all connections of roof plates and aluminium parts and profiles to avoid ingress of moisture.

h) Assembly of bench boards (15):

Erect the cabin. Push nuts M6, length 20mm into the groove of the bench supports (6) and fix at each of the open ends 1 cap into the rectangular profile. Use a hammer/mallet if necessary.

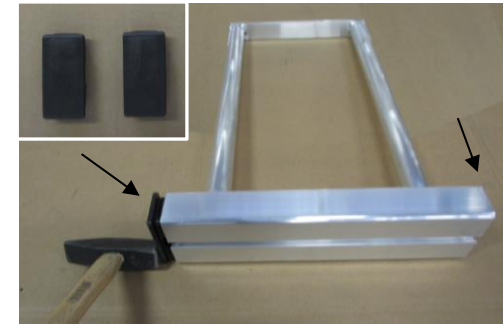
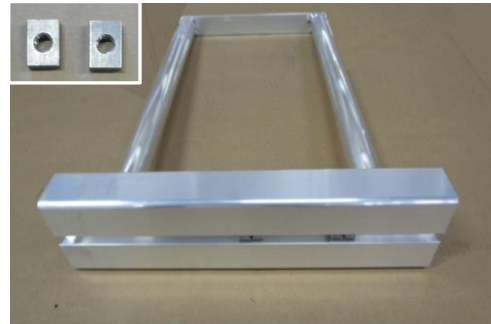

Place 2 bench boards (15) on the side parts' profiles (3), push provided nuts below the holes and screw slightly raised countersunk head screws, DIN 964, M6 x 35mm through holes of boards.

Set bench supports (6) below the holes of the bench boards (close to rear wall uprights), groove facing upwards and cap facing forward. Push nuts below the holes and screw slightly raised countersunk head screws, DIN 964, M6 x 35mm into the nuts. Adjust boards again and tighten all screws.



3. Ground fixing:

The cabin has always to be protected against overturning. To fix it in the ground plates are provided at the side parts (inside bottom).

Top view foundation for ground fixing:

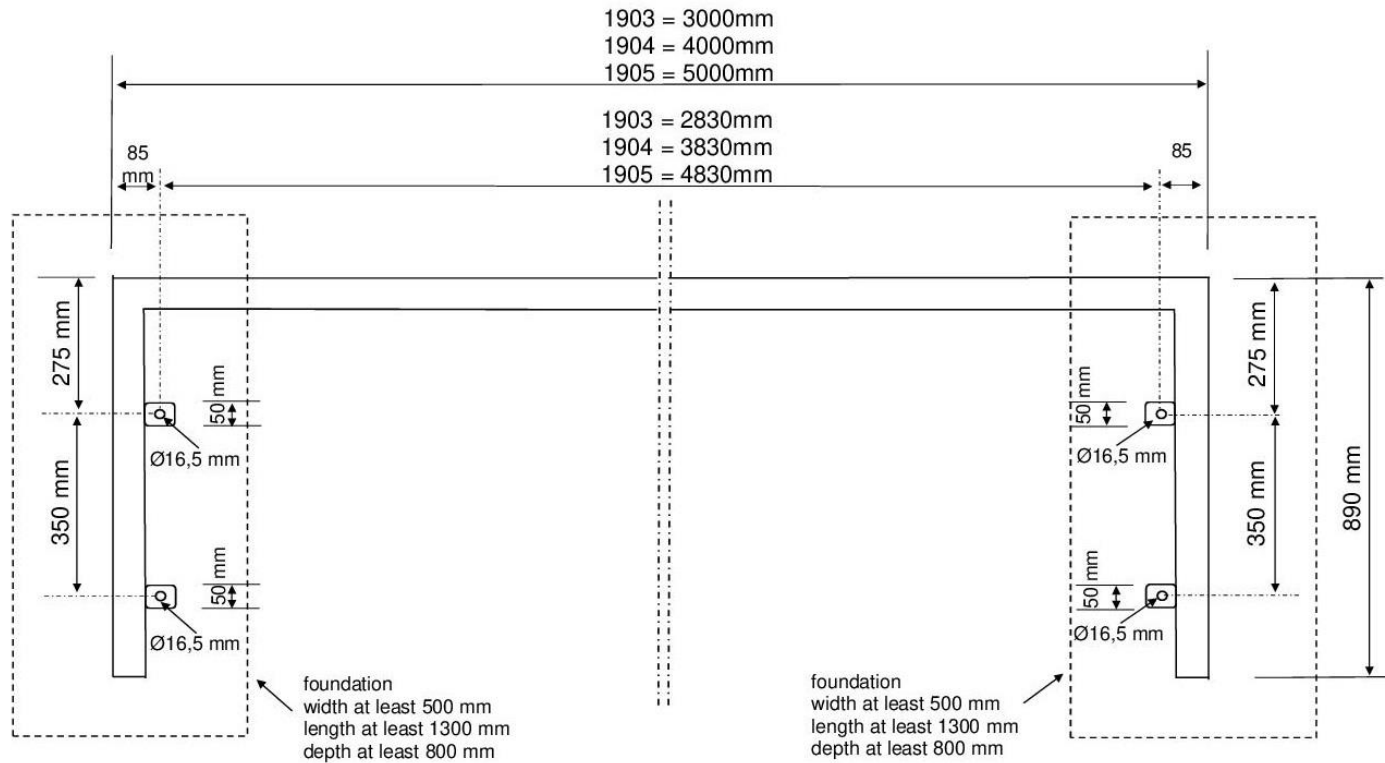

Sketch foundation:

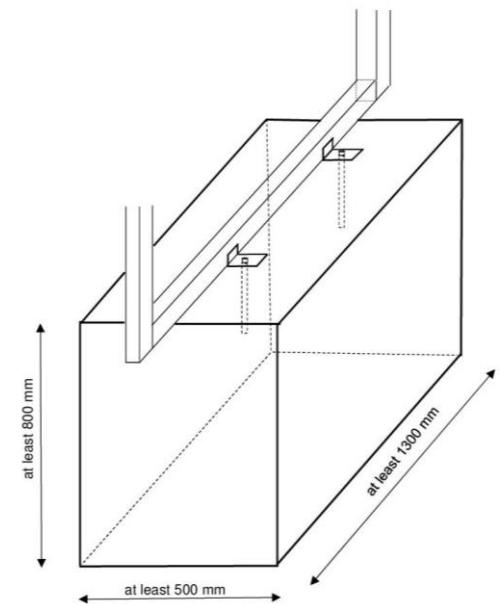

4. Maintenance, storage and safety instructions:



This cabin is constructed to protect players from wind and weather and not for other purposes.

Before use check all screwed fastenings and if parts are damaged and repeat it from time to time.

The cabin has always to be protected against overturning. Do not climb the cabin. It is not allowed to fix additional parts or extensions which may impair the safety of the cabin.

In order to avoid damages or misuse of the cabin keep it upright and safe when not in use.

Only use water to clean surfaces and no alcohol or aggressive substances.